

acerpure

acerpure pro Series

Air Purifier

User Manual

คู่มือผู้ใช้

使用説明書

Model: AP551-50W

www.acerpure.com

Copyright© 2021 AcerPure Inc. All Rights Reserved.

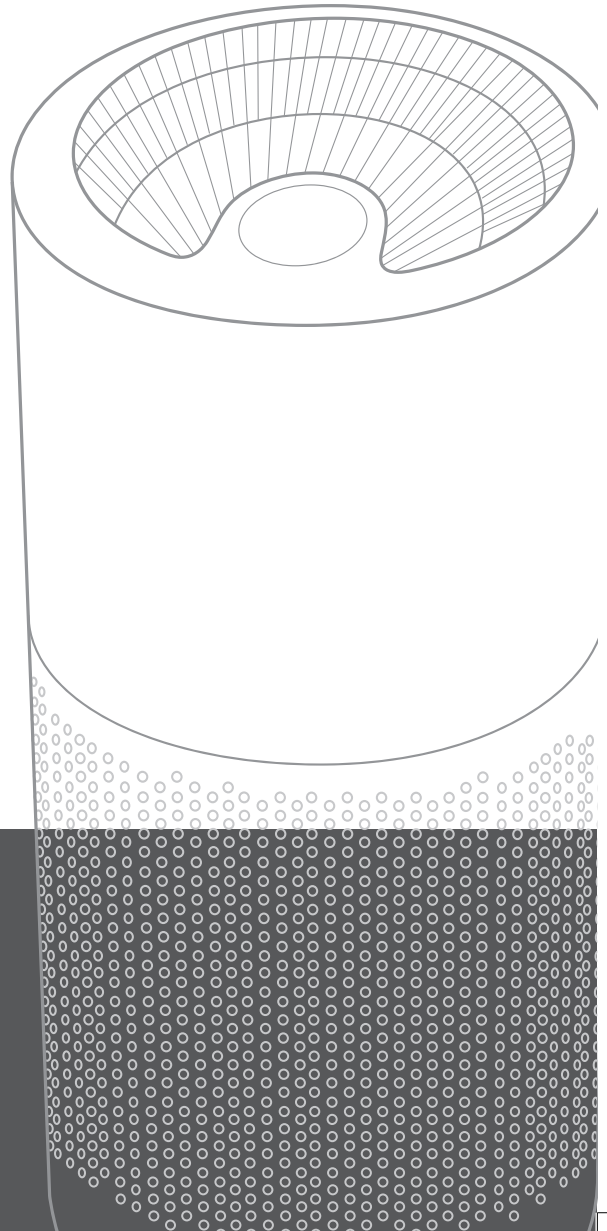

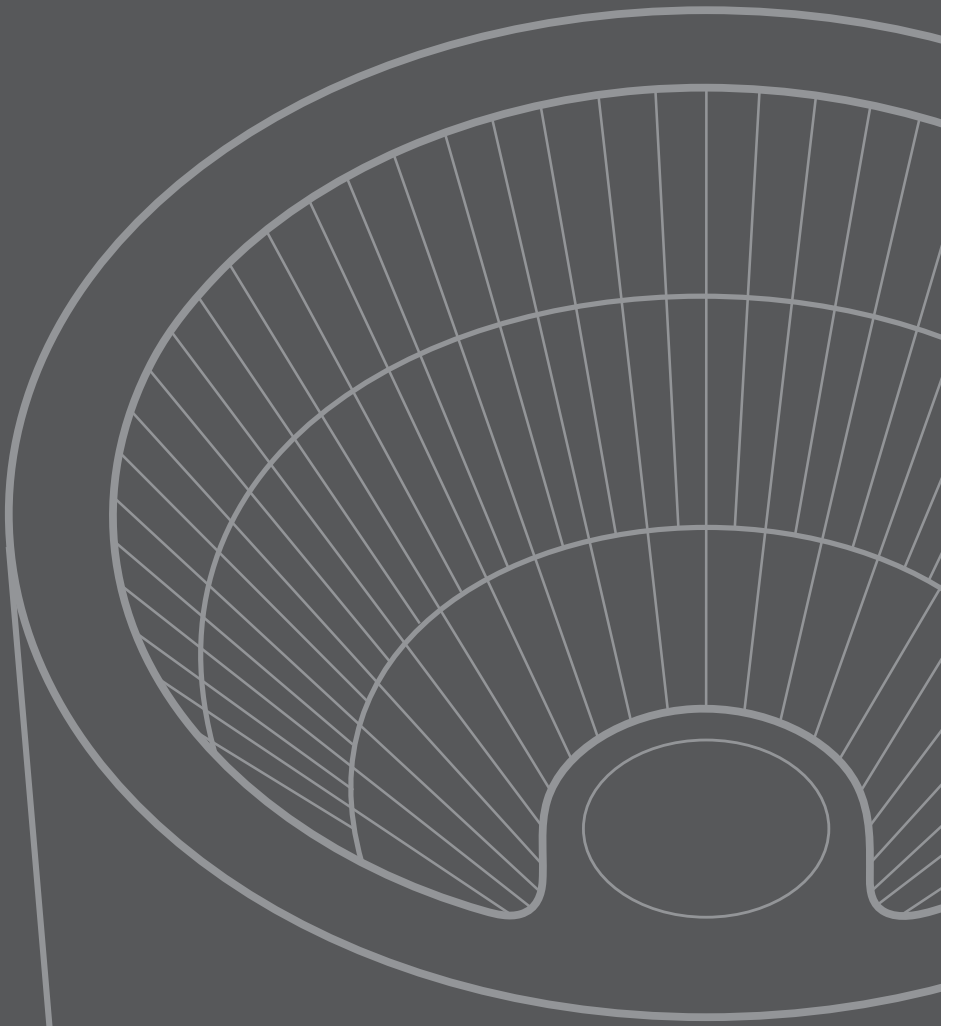



User Manual

Thank you for purchasing this product.
Please read this manual carefully, use this
product correctly, and store it properly.

Table of Contents

Safety Instructions	05
Product Introduction	06
Product Overview	07
Function Buttons	08
Panel Introduction	09
Wi-Fi connection - acerpure Life	11
Disassembling and Maintenance	12
Checking Air Quality	13
Battery Precautions	13
Before Calling Customer Service	14
Product Specifications and Company Information	15

















Safety Instructions



Prohibited



Attention

<p> This product is for home and office use. Do not use it for other purposes.</p>	<p>Before using, check the power cord and plug for damage.  To avoid poor contact, do not twist or pull the power cord.</p>
<p> Before using, please check if the voltage on your power socket is compatible with the voltage label on the product.</p>	<p> Turn off the power before pulling out the plug. Do not touch the power plug with wet hands to avoid the risk of electric shock.</p>
<p> Do not use this product where foreign objects, such as curtains, may be sucked into the air circulator in order to prevent product damages. °</p>	<p> Use of this product without proper assembly is strictly prohibited; it is also prohibited to insert your hand or sharp objects into the air outlet in order to prevent accidents from occurring. Children should be supervised to ensure they do not play with electrical appliances.</p>
<p> Do not hang clothes on the product, and do not use the product at places with barriers or unstable places.</p>	<p> This appliance can be used by children aged from 8 years and above and persons with reduced physical, sensory or mental capabilities or lack of experience and knowledge if they have been given supervision or instruction concerning use of the appliance in a safe way and understand the hazards involved. Children shall not play with the appliance. Cleaning and user maintenance shall not be made by children without supervision.</p>
<p> Do not spray liquids such as volatile agents or insecticides on this product.</p>	<p> Do not use this product at places with high temperature (over 40 ° C), high humidity (such as bathrooms), dusty or where acid-base oils can easily spill.</p>
<p> If you do not use the product for long periods of time, please unplug the power plug, especially when there is inclement weather such as thunderstorms, lightning, and other hazards. Please turn off the power immediately and pull out the plug.</p>	<p> This product only requires external cleaning and maintenance; do not clean the surface with rough cleaning tools, and do not rinse it</p>
<p> If the product was accidentally immersed in water, please stop using it immediately and contact customer service.</p>	<p> If the product is operating abnormally, such as giving off noise, smoke, or odors, please turn off the power immediately, unplug the product, and contact customer service.</p>
<p> If the power cord is damaged, it must be replaced by the manufacturer, its service agent or similarly qualified persons in order to avoid a hazard.</p>	<p> For customer service contact information, please see the company information at the end of this manual.</p>

*Ensure that the fan is switched off from the supply mains before removing the guard.

Product Introduction

Product accessories

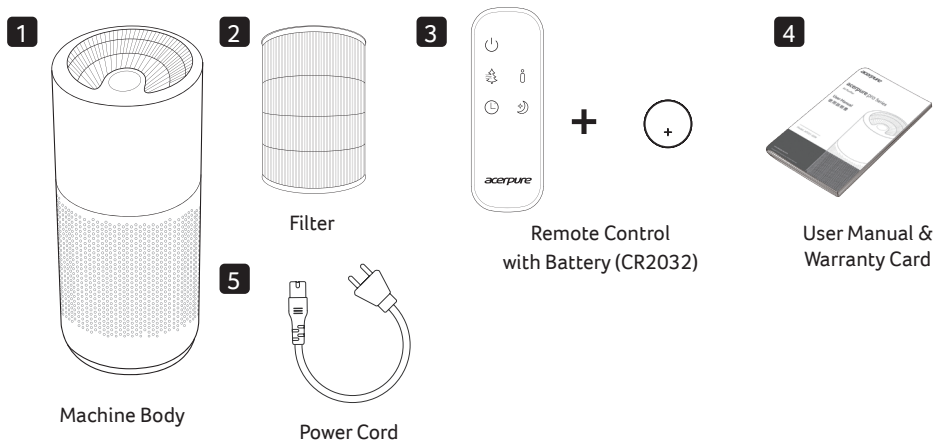

Remote control battery installation

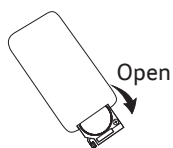

Open

1. Remove the battery cover by pressing the left button lightly and pulling the battery cover down.

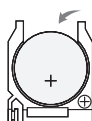

Install

2. Place the battery positive (+) side up.

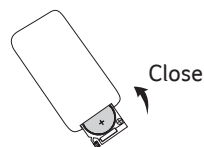

Close

3. Push the battery cover back to its original outlet and close it completely.

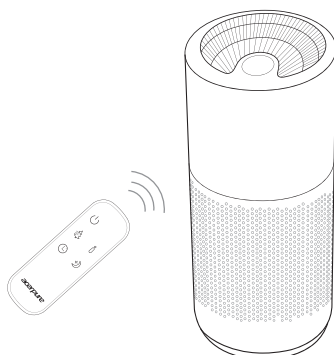

Remote control precautions

- The remote control must face the receiver directly (Face the remote control downwards and aim it at the operation panel for use).
- The usage range of the remote control is approximately within 500cm to the front of the receiver; if the remote control is not faced towards the receiver, its usage range will be reduced.
- Do not place any obstacles between the receiver and the remote control.
- Please keep the remote control properly; avoid impacts and dropping. Please remove the battery when not using the remote control, and keep it in a safe place.

Product Overview

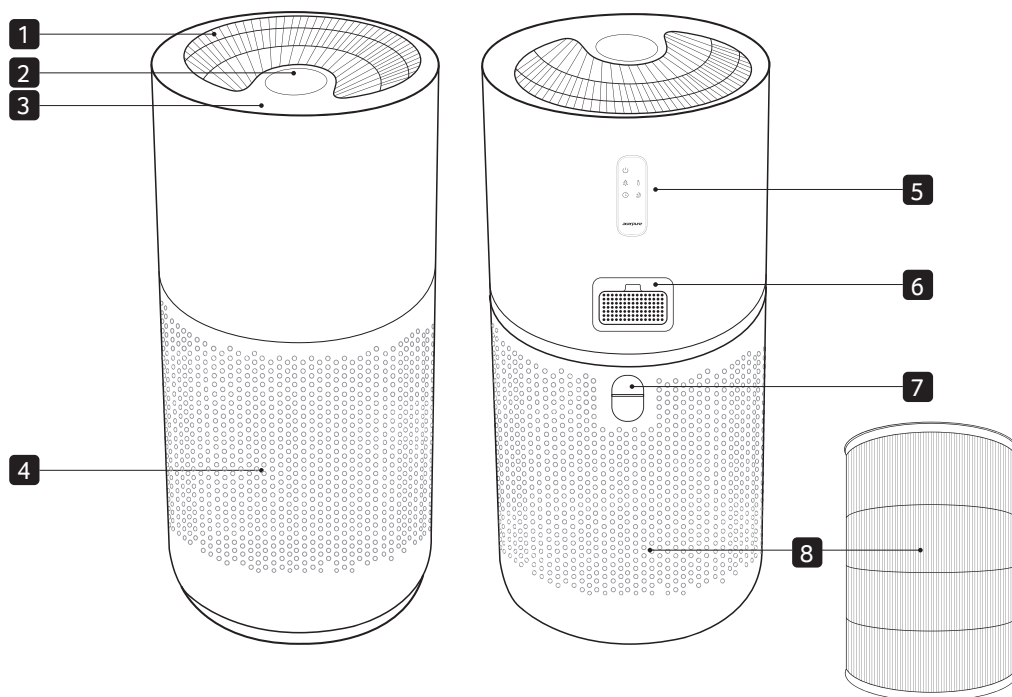

1 Air Outlet

2 LCD Display Screen

3 Control Panel

4 Air Inlet

5 Remote Control Magnet

6 Dust (PM1.0 & PM2.5) and Gas Sensor

7 Filter Cover Handle

8 4-in-1 HEPA Filter

Function Buttons

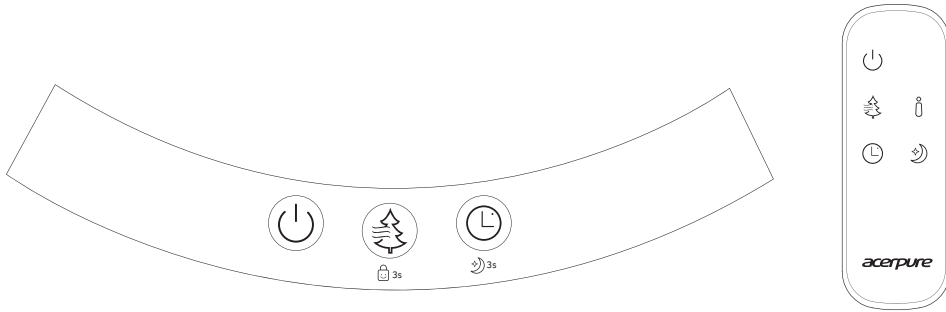

Power ON/OFF

You can start or stop using this product.

*The anion function is released at the same time when the air purifier is powered on.

• Wi-Fi functions

- ▶ Before product registration: Press and hold down the power button for more than 3 seconds to activate the Wi-Fi product registration mode.
- ▶ Reset and disable: After enabling Wi-Fi, press and hold the power button for more than 3 seconds to reset and disable Wi-Fi.



Purifier Speed

This product has a total of four stages of purifier speeds (Smart Mode, Low, Middle, High, and Turbo Mode), you can adjust the purifier strength of this product according to your needs.

*Smart Mode: The purifier speed strength (low, middle and high) is adjusted automatically based on the air quality status (green light, yellow light, red light).

• Lock Function

Press and hold down the purifier speed button for 3 seconds to enable the lock function; press and hold it down for 3 seconds again to cancel the lock function.



Off Timer

You can preset the product to shutdown automatically after 1 hour, 2 hours, 4 hours, 8 hours, and 12 hours.

• Quiet mode

Press and hold down the off timer button for 3 seconds to enable sleep mode; press and hold it down for 3 seconds again to cancel quiet mode.

*Please note that after quiet mode is enabled, the display panel of this product will go off automatically after 15 seconds, and the touch panel will also be in silent mode.



Turning off the Filter Replacement Indicator



When the filter of this product needs to be replaced, the filter replacement indicator of this product will light up automatically; after replacing the filter, press and hold down the power button, and the purifier wind speed button simultaneously for 3 seconds to turn off the filter replacement indicator.



Operating Air Quality Display

The initial value displayed on the panel of this product is PM2.5, by using this button on the remote control, it can switch to display the PM1.0 value, and pressing it for a second time will switch off the air quality display panel.

Panel Introduction

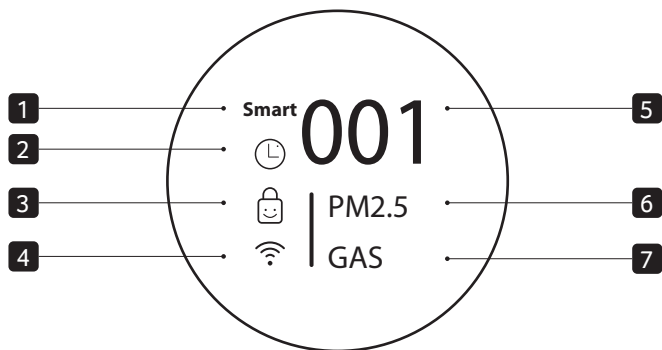

1 Smart Mode
When smart mode is enabled, the Smart icon on the panel will always stay on.

5 PM2.5/PM1.0 Value Display
The initial value displayed on the panel of this product is PM2.5; the remote control can be used to turn to display the PM1.0 value.

2 Timer Mode
⌚ 1hr → ⌚ 2hr → ⌚ 4hr → ⌚ 8hr → ⌚ 12hr → ⊗
 *Under timer mode, press the off timer button and display countdown screen, then press it again to cancel timer mode.

6 Dust Status Display
This product uses three color lights, green, yellow and red to display the PM2.5/PM1.0 dust concentration status (good, medium, poor).

3 Lock Mode
After lock mode is enabled, it will light up constantly on the display panel. When disabled, ⊗ will appear and then it will no longer be displayed on the panel.

7 Gas Status Display
This product uses three color lights, green, yellow and red to display the gas status (good, medium, poor).



4 Wi-Fi Mode
When the Wi-Fi function is enabled, the lights will flash; after the smart device is successfully connected, it will stay lit on the display panel.

Panel Introduction

Introduction to other icon displays



Purifier Speed

Based on the purifier speed selected, the value (Smart, 1, 2, 3, Turbo) will be displayed on the panel.



Quiet Mode

After enabling quiet mode, it will be displayed on the panel.



Firmware Update

When the firmware of the product is updating, it will be displayed on the panel.



When the firmware of the product is being updated, do not shut down the product or unplug the power cord.



My Favorite Mode

You can set frequently used modes as My Favorite on the APP, after this mode is enabled, it will be displayed on the panel.



Filter Replacement Indicator

Please replace the filter when this indicator lights up.

*The filter health will be displayed before this product shuts down completely.



Abnormality Warning

When the filter cover is not covered properly on the product, this abnormality warning will display on the panel.



Wi-Fi connection—acerpure Life

Install the acerpure Life app on your mobile device to add convenient features.

Installing acerpure Life

Find and install the acerpure Life app from the App Store or Google Play on your mobile device.

Using the acerpure Life

This function is only applicable to products with Wi-Fi function.

- 1 Check your mobile device is compatible with the app, switched on, and connected to a Wi-Fi network.
- 2 Open the acerpure Life app and follow the instructions to create a new account if you do not already have one.
 - Before product registration: Press and hold down the power button for more than 3 seconds to activate the Wi-Fi product registration mode.
 - Reset and disable: After enabling Wi-Fi, press and hold the power button for more than 3 seconds to reset and disable Wi-Fi.
- 3 Follow the on-screen instructions to pair your appliance to the acerpure Life application.

Note

- Wi-Fi only supports Wi-Fi 4 2.4 GHz frequency.
- When registering the product, make sure that the Wi-Fi connection of the mobile device is on.
- If possible, install the wireless router close to the product. The signal strength depends on the location and distance from the router, and will affect the data transmission rate from the router to the product.
- Contact your Internet service provider for assistance with issues like signal strength and network settings.
- For best results, set the security protocol on the router to WPA2. If the WEP protocol is used, the product may fail to register on the network.
- Set the wireless network name (SSID) to any alphanumeric combination. For best results, do not use special characters. The SSID is what appears in the list when you search for available Wi-Fi networks on your mobile device.
- Connect only to wireless networks you are authorized to use. Unauthorized Wi-Fi connections are illegal, and may subject you to legal action.
- These instructions are accurate at the time of publication. The acerpure Life app may be changed without prior notice to users.

Disassembling and Maintenance

Filter Replacement

The appliance must be disconnected from the supply main.

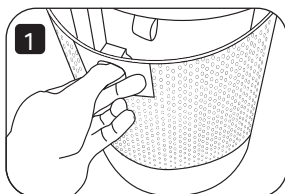

1. After switching off the power and unplugging the power plug, pull the handle on the filter cover behind the product backward.

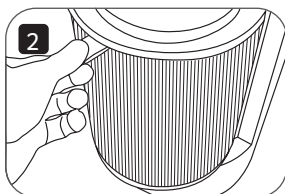

2. Remove the filter and replace it with a new filter.

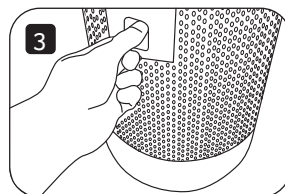

3. Place the filter cover back onto the product.

* The recommended replacement time for the filter is after 3000 hours of use.

* When the filter replacement indicator lights up, please remove the filter and replace or clean the filter based on the filter's cleanliness.

* After installing the filter back into this product, press and hold down the power button and purifier wind speed button simultaneously for 3 seconds to turn off the filter replacement indicator.

* Please avoid pulling the power cord during disassembly to prevent the power cord from breaking.

* When using this product for the first time or replacing a new filter, please remove the packaging bag of the filter first and then start using this product.

Maintenance

This product only requires general external cleaning and maintenance (as shown in the figure).

⊘ Do not wipe with thinner, toluene, acidic cleansers, lamp oil, alcohol, or chemical cloth in order to avoid discoloration or deterioration.

! Please note: After maintenance and cleaning, wait for the product to fully dry before connecting power to use again or storing. If the product needs to be stored, please place the product back into the packaging box in the original packaging order, and place it at a dry location for safekeeping.

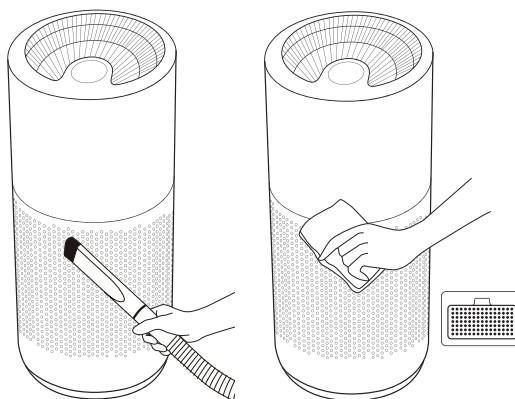

Use a vacuum cleaner to remove the dust from the air outlet and inlet.

Use a soft cloth to wipe the exterior and the sensor cover at the back of the product.

Checking Air Quality

You can learn the air quality of the room used based on the air quality indicator of this product. The indicator colors in the table below represent the cleanliness of PM2.5, PM1.0 and Gas (odors).

Indicator Color	PM2.5 & PM1.0 ($\mu\text{g}/\text{m}^3$)	Gas (odors)	Recommended Purifier Speed
Green	0~15	Good	Low
Yellow	16~35	Medium	Middle
Red	>35	Poor	High

Battery Precautions

- Do not place the battery within a distance that infants and young children can reach. If you, or a child accidentally swallows the battery, please consult a doctor immediately.
- In the unlikely event that the liquid leaking from the battery sprays into your eyes, do not rub your eyes, and see a doctor immediately after washing with water. Please note that this may cause blindness.
- If the liquid leaked from the battery gets on your skin or clothing, please wash the affected area with water immediately. Please note that this may leave a stain on clothes.
- If you want to throw the battery away, please follow the garbage classification method in your area (please use transparent tape to wrap the "+" and "-" sides when discarding).
- Please do not attempt to recharge non-rechargeable batteries.
- Please do not mix different battery types, or new and used batteries.
- Please do not insert batteries with the incorrect polarity.
- Please safely dispose of exhausted batteries.
- If the appliance is to be stored unused for a long period of time, the batteries should be removed.
- Please do not short-circuit supply terminals.

WARNING:

Keep out of reach of children. Swallowing can lead to chemical burns, perforation of soft tissue, and death. Severe burns can occur within 2 h of ingestion. Seek medical attention immediately.

Before Calling Customer Service

If you find a problem with the product, please check the following before contacting the customer service.

Problem	Possible cause	Solution
Product fails to start.	The power plug may not be plugged into the outlet.	Please make sure the power is plugged into the outlet.
The buttons on the control panel do not respond.	The lock function may be on.	Please press and hold down the purifier speed button for 3 seconds to disable the lock function.
Indoor air keeps showing a red light indicator and cannot be purified.	There may be too much dust or particles accumulated in the filter.	Please clean the filter of the purifier properly, or replace the filter directly.
	There may be other debris around the product.	Please remove the sundries around the product.
	The product is placed in the corner.	Please move the product and place it elsewhere.
	There may be too much ventilation.	Please place the product in a suitable indoor space for use, and avoid placing it next to a ventilated window.
	The indoor air may be severely polluted.	Please ventilate the room first and then use this product.
The product is making a loud noise.	The floor and tabletop where the product is placed is uneven or unstable.	Please move the product to a flat floor or table top.
The remote control cannot be operated.	The battery may be dead.	Please replace the battery. (Applicable model: CR2032)
	The remote control may not be pointed at the product.	Please change the angle and make sure the remote control facing the receiver directly.
The product cannot connect with the acerpure Life app.	The power plug may not plugged in the outlet properly.	Please plug the power plug of this product in the outlet correctly.
	The Wi-Fi (wireless router) connected to the product may not be working properly.	Please turn off the wireless router and switch it on again.
		Please confirm whether the wireless router has internet connection problems.

Cannot register or operate the product from the acerpure Life app.	The Wi-Fi (wireless router) connected to the product may not be working properly.	Please place the wireless router closer to the product.
	The Wi-Fi (wireless router) connected to the product may not be working properly.	Please turn off the wireless router and turn it on again. Please confirm whether the wireless router has internet connection problems.
The product and acerpure Life app have different dust concentrations.	They may be checking for different dust concentrations.	Please check whether the value displayed on the product panel is the same PM1.0 or PM2.5 displayed on the acerpure Life app.
	The acerpure Life app may not be the latest version.	Please go to the Google Play Store or Apple App Store to update the acerpure Life app to the latest version.

Product Specifications

Product Specifications	
Product name	Air Purifier
Product model	AP551-50W
Rated voltage	220-240V / 50Hz
Rated power	38W
Net weight	4.22 kg
Product dimensions	253 x 253 x 576mm
Place of Production	China

Company information

acerpure

www.acerpure.com

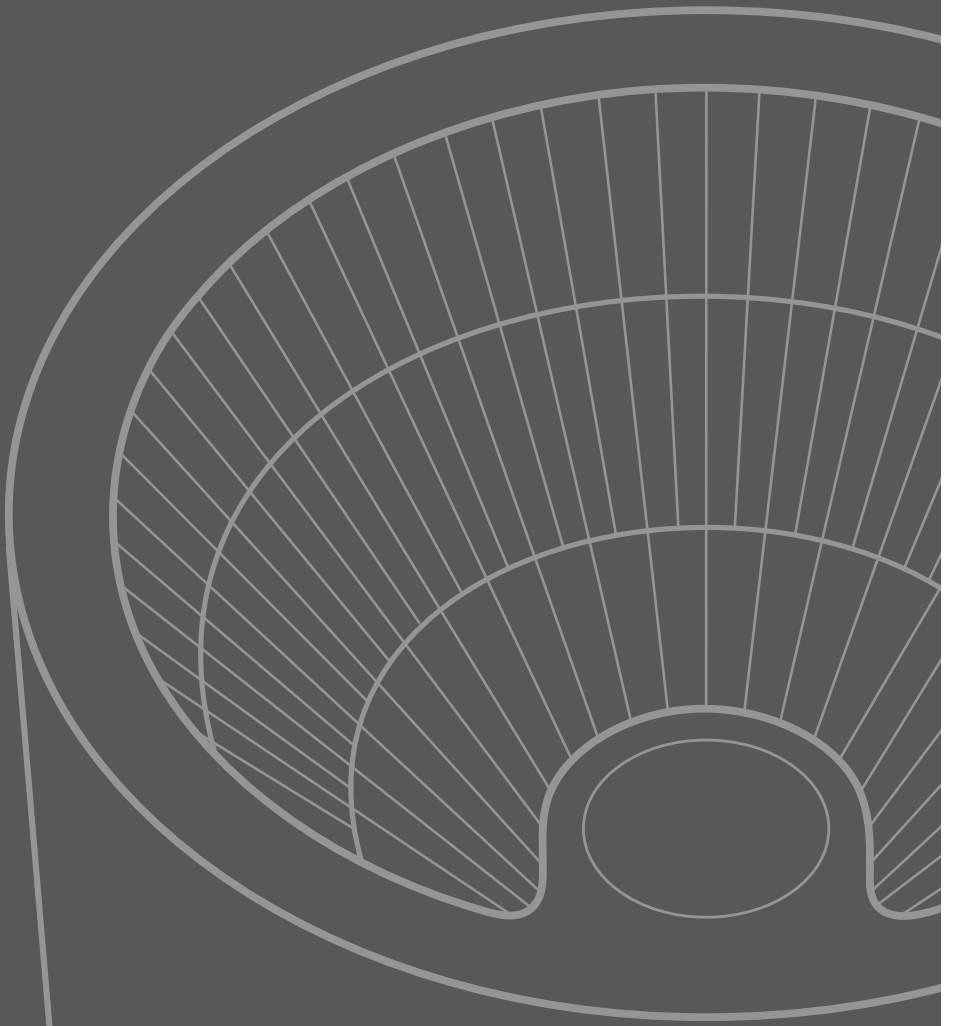



คู่มือผู้ใช้

ขอขอบคุณที่ซื้อผลิตภัณฑ์นี้ โปรดอ่านคู่มือเล่มนี้อย่างถี่ถ้วน
ใช้งานผลิตภัณฑ์นี้อย่างถูกต้อง และจัดเก็บคู่มือนี้ไว้อย่าง
เหมาะสม

สารบัญ

คำแนะนำด้านความปลอดภัย	19
ข้อมูลเบื้องต้นเกี่ยวกับผลิตภัณฑ์	20
ภาพรวมผลิตภัณฑ์	21
ปุ่มสั่งการ	22
ข้อมูลเบื้องต้นเกี่ยวกับแผง	23
การเชื่อมต่อ Wi-Fi - acerpure Life	25
การถอดประกอบและการบำรุงรักษา	26
การตรวจสอบคุณภาพอากาศ	27
ข้อควรระวังของแบตเตอรี่	27
ก่อนติดต่อฝ่ายบริการลูกค้า	28
ข้อมูลจำเพาะของผลิตภัณฑ์และข้อมูลบริษัท	29

คำแนะนำด้านความปลอดภัย



ห้าม



ระมัดระวัง

<p>! ผลิตภัณฑ์นี้ออกแบบมาเพื่อใช้งานในบ้านและสำนักงาน ห้ามใช้ผลิตภัณฑ์เพื่อวัตถุประสงค์การใช้งานอื่นๆ</p>	<p>! ก่อนใช้งาน โปรดตรวจสอบความเสียหายของสายไฟ และปลั๊กไฟ เพื่อหลีกเลี่ยงไม่ให้ปลั๊กไฟหลวม โปรดอย่าบิดหรือดึงสายไฟ</p>
<p>! ก่อนใช้งาน โปรดตรวจสอบว่าแรงดันไฟฟ้าที่เต้าเสียบระบบไฟหลักของคุณใช้งานได้กับแรงดันไฟฟ้าที่ระบุบนฉลากผลิตภัณฑ์หรือไม่</p>	<p>! ปิดเครื่องก่อนดึงปลั๊กไฟออก อย่าสัมผัสที่ปลั๊กไฟขณะมีมือเปียกเพื่อหลีกเลี่ยงไฟฟ้าช็อต</p>
<p>! อย่าใช้งานผลิตภัณฑ์ในสถานที่ที่วัตถุแปลกปลอม เช่น ฝ้าม่าน อาจถูกดูดเข้าไปในพัดลม เพื่อหลีกเลี่ยงความเสียหายของผลิตภัณฑ์</p>	<p>! ห้ามใช้งานผลิตภัณฑ์นี้หากยังประกอบไม่สมบูรณ์ และห้ามสอดมือหรือวัตถุใดๆเข้าไปในช่องทางออกของอากาศเพื่อหลีกเลี่ยงการเกิดอุบัติเหตุ คอยควบคุมดูแลเด็ก และอย่าให้เด็กมาเล่นกับผลิตภัณฑ์</p>
<p>! อย่าแขวนเสื้อผ้าบนผลิตภัณฑ์นี้ และอย่าใช้งานผลิตภัณฑ์โดยวางในสถานที่ที่มีวัสดุกีดขวางหรือไม่มีผนัง</p>	<p>! ผลิตภัณฑ์นี้ไม่ได้มีวัตถุประสงค์เพื่อใช้งานโดยบุคคล (รวมถึงเด็ก) ที่มีความบกพร่องทางร่างกาย ประสาทสัมผัส หรือจิตใจ หรือขาดประสบการณ์และความรู้ เว้นแต่บุคคลนั้นจะใช้งานภายใต้การดูแลของผู้ปกครองหรือภายใต้การควบคุมเพื่อให้แน่ใจว่าจะไม่เล่นกับผลิตภัณฑ์</p>
<p>! อย่าฉีดพ่นสารที่ระเหยได้ หรือยาฆ่าแมลงลงบนตัวผลิตภัณฑ์นี้</p>	<p>! อย่าใช้งานผลิตภัณฑ์ในอุณหภูมิสูง (สูงกว่า 40°C) สถานที่ที่มีความชื้นสูง (เช่น ห้องน้ำ) สถานที่ที่เต็มไปด้วยฝุ่นหรือสถานที่ที่น้ำมันกรดต่างๆหกหล่นได้ง่าย</p>
<p>! ถ้าจะไม่ใช้งานผลิตภัณฑ์เป็นระยะเวลานาน โปรดถอดปลั๊กไฟออก โดยเฉพาะเมื่อเกิดสภาพอากาศเลวร้าย เช่น พายุฝนฟ้าคะนอง ฟ้าผ่า และอันตรายอื่นๆ โปรดปิดเครื่องทันทีแล้วดึงปลั๊กไฟออก</p>	<p>! ผลิตภัณฑ์นี้จำเป็นต้องมีการทำความสะอาดและบำรุงรักษาภายนอกเท่านั้น ทั้งนี้ ห้ามทำความสะอาดภายนอกของผลิตภัณฑ์ด้วยเครื่องมือทำความสะอาดที่มีผิวหยาบ และอย่าล้างผลิตภัณฑ์โดยการนำไปจุ่มน้ำ</p>
<p>! ถ้าผลิตภัณฑ์จุ่มลงในน้ำโดยไม่ได้ตั้งใจ โปรดหยุดใช้งานทันทีและติดต่อศูนย์บริการลูกค้า</p>	<p>! ถ้าผลิตภัณฑ์ทำงานไม่ปกติ เช่น มีเสียงดังผิดปกติ ครัน หรือกลิ่นไม่พึงประสงค์ โปรดปิดเครื่องและถอดปลั๊กไฟทันที จากนั้นติดต่อศูนย์บริการลูกค้า</p>
<p>! ถ้าสายไฟชำรุด จะต้องเปลี่ยนใหม่โดยผู้ผลิตตัวแทนฝ่ายซ่อมบำรุงที่ได้รับอนุญาตหรือช่างเทคนิคที่มีคุณสมบัติ เพื่อหลีกเลี่ยงอันตราย</p>	<p>! สำหรับข้อมูลการติดต่อศูนย์บริการ โปรดดูที่ข้อมูลบริษัทที่ส่วนท้ายของคู่มือนี้</p>

*ค่าเดือน – เด็กควรได้รับการควบคุมดูแลเพื่อให้แน่ใจว่าจะไม่เล่นเครื่องใช้ไฟฟ้า

ข้อมูลเบื้องต้นเกี่ยวกับผลิตภัณฑ์

อุปกรณ์เสริมของผลิตภัณฑ์

1

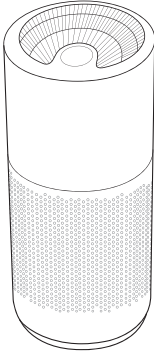

ตัวเครื่องหลัก

2

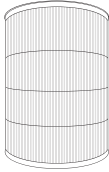

ตัวกรอง

3



รีโมทคอนโทรลพร้อมแบตเตอรี่ (CR2032)

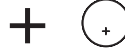

4



คู่มือใช้งานและบัตรรับประกัน

5

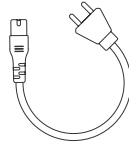

สายไฟ

การติดตั้งแบตเตอรี่ของรีโมทคอนโทรล

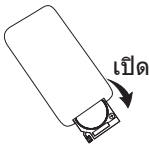

เปิด

1. ถอดแบตเตอรี่ออกโดยกดปุ่มซ้ายมือเบาๆ แล้วดันฝาครอบแบตเตอรี่ลง

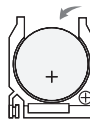

ติดตั้ง

2. ใส่แบตเตอรี่เข้าไปโดยให้ขั้วบวก (+) หันขึ้น

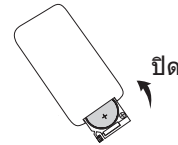

ปิด

3. กดฝาครอบแบตเตอรี่กลับเข้าไปในช่องเสียบเดิมแล้วปิดให้สนิท

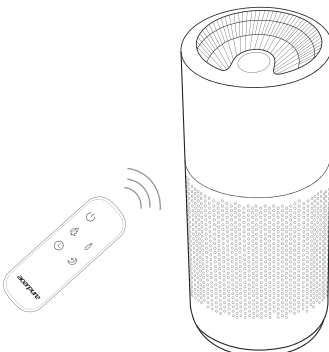

ข้อควรระวังของรีโมทคอนโทรล

- จะต้องชี้รีโมทคอนโทรลไปยังตัวรับสัญญาณโดยตรง (ชี้รีโมทคอนโทรลลงล่างแล้วเล็งไปที่แผงควบคุมการทำงานเพื่อใช้งาน)
- ช่วงประสิทธิภาพการทำงานของรีโมทคอนโทรลอยู่ที่ประมาณ 500 ซม. จากด้านหน้าของตัวรับสัญญาณ ถ้าไม่ชี้รีโมทคอนโทรลไปหาตัวรับสัญญาณ ช่วงประสิทธิภาพการทำงานจะน้อยลง
- อย่าวางวัตถุขัดขวางใดๆ ระหว่างตัวรับสัญญาณและรีโมทคอนโทรล
- โปรดจัดเก็บรีโมทคอนโทรลอย่างเหมาะสม อย่าให้กระแทกและหล่นจากที่สูง โปรดถอดแบตเตอรี่ออกเมื่อไม่ได้ใช้งานรีโมทคอนโทรล และเก็บไว้ในที่ปลอดภัย

ภาพรวมผลิตภัณฑ์

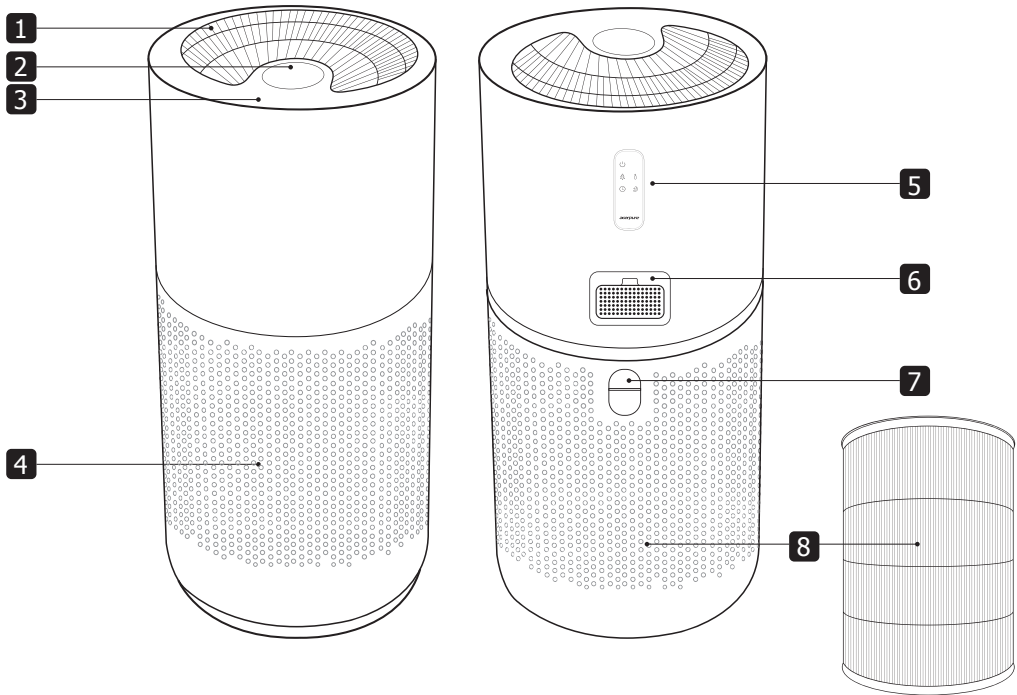

1 ช่องทางออกของอากาศ

2 หน้าจอแสดงผล LCD

3 แผงควบคุม

4 ช่องทางเข้าของอากาศ

5 แม่เหล็กของรีโมทคอนโทรล

6 เซ็นเซอร์ตรวจจับฝุ่น (PM1.0 และ PM2.5) และก๊าซ

7 ด้ามจับฝาครอบตัวกรอง

8 ตัวกรอง 4-in-1 HEPA

ปุ่มสั่งการ

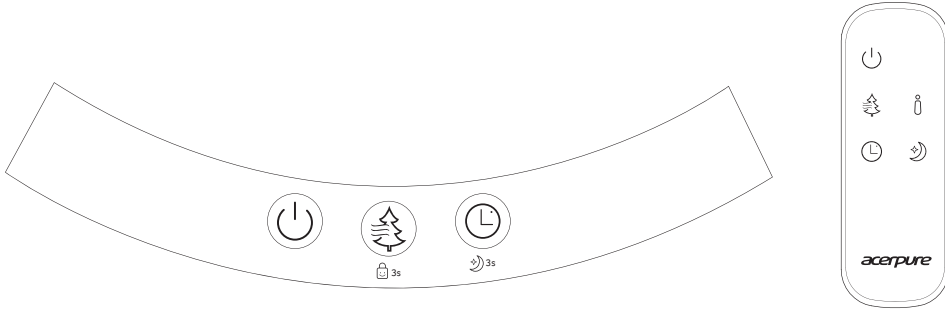

เปิด/ปิดผลิตภัณฑ์

คุณสามารถเริ่มทำงานหรือหยุดทำงานของผลิตภัณฑ์นี้
*ฟังก์ชันปล่อยประจุจะเปิดทำงานพร้อมกับการทำงาน
เครื่องฟอกอากาศ

• ฟังก์ชัน Wi-Fi

- ▶ ก่อนลงทะเบียนผลิตภัณฑ์: กดปุ่มเปิด-ปิดค้างไว้ นานกว่า 3 วินาทีเพื่อเปิดใช้งานโหมดการลงทะเบียนผลิตภัณฑ์ Wi-Fi
- ▶ รีเซ็ตและปิดใช้งาน: หลังจากเปิดใช้งาน Wi-Fi กดปุ่มเปิด-ปิดค้างไว้ นานกว่า 3 วินาทีเพื่อเปิดรีเซ็ตและปิดใช้งาน Wi-Fi



ความเร็วเครื่องฟอกอากาศ

ผลิตภัณฑ์นี้มีความเร็วของเครื่องฟอกอากาศรวมสี่ระดับ (โหมดสมารท์ ต่ำ ปานกลาง สูง และโหมดเทอร์โบ)
คุณสามารถปรับความเร็วของเครื่องฟอกอากาศของผลิตภัณฑ์นี้ได้ตามที่ต้องการ

*โหมดสมารท์: คุณสามารถปรับความเร็วของเครื่องฟอกอากาศ (ต่ำ ปานกลาง และสูง) โดยอิงตามสถานะคุณภาพอากาศ (ไฟสีเขียว ไฟเหลือง ไฟสีแดง)

• ฟังก์ชันล๊อค

กดปุ่มปรับความเร็วของเครื่องฟอกอากาศค้างไว้ 3 วินาทีเพื่อเปิดใช้งานฟังก์ชันล๊อค เมื่อต้องการยกเลิกฟังก์ชันล๊อค ให้กดปุ่มค้างไว้ 3 วินาทีอีกครั้ง



ตัวตั้งเวลาปิด

คุณสามารถตั้งค่าล่วงหน้าเพื่อปิดเครื่องโดยอัตโนมัติ หลังจาก 1 ชั่วโมง, 2 ชั่วโมง, 4 ชั่วโมง, 8 ชั่วโมง และ 12 ชั่วโมง

• โหมดเงียบ

กดปุ่มตัวตั้งเวลาปิดค้างไว้ 3 วินาทีเพื่อเปิดใช้งานโหมดสลีป เมื่อต้องการยกเลิกโหมดเงียบ ให้กดปุ่มค้างไว้ 3 วินาทีอีกครั้ง

*โปรดทราบว่าหลังจากเปิดใช้งานโหมดเงียบ แผงจอแสดงผลของผลิตภัณฑ์จะดับโดยอัตโนมัติหลังจากผ่านไป 15 วินาที และแผงสัมผัสจะเข้าสู่โหมดเงียบด้วย



การปิดไฟตัวบ่งชี้การเปลี่ยนตัวกรอง

เมื่อจำเป็นต้องเปลี่ยนตัวกรองของผลิตภัณฑ์นี้ ไฟตัวบ่งชี้การเปลี่ยนตัวกรองของผลิตภัณฑ์จะติดโดยอัตโนมัติ หลังจากเปลี่ยนตัวกรอง ให้กดปุ่มเปิด-ปิดและปุ่มปรับความเร็วของเครื่องฟอกอากาศพร้อมกันค้างไว้ 3 วินาทีเพื่อปิดไฟตัวบ่งชี้การเปลี่ยนตัวกรอง



การทำงานแสดงผลคุณภาพอากาศ

ค่าเริ่มต้นที่แสดงบนแผงของผลิตภัณฑ์นี้คือ PM2.5 เมื่อใช้ปุ่มนี้บนรีโมทคอนโทรลเพื่อสลับไปที่การแสดงผลค่า PM1.0 และเมื่อต้องการปิดแผงจอแสดงผลคุณภาพอากาศ ให้กดปุ่มนี้อีกครั้ง

ข้อมูลเบื้องต้นเกี่ยวกับแผง

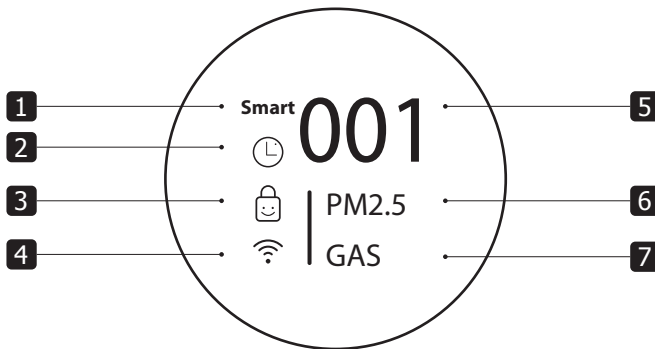

1 โหมดสมาร์ท
เมื่อเปิดใช้งานโหมดสมาร์ท ไอคอนสมาร์ทบนแผงจะติด

2 โหมดตัวตั้งเวลา
⌚ 1ชม. → ⌚ 2ชม. → ⌚ 4ชม. → ⌚ 8ชม. → ⌚ 12ชม. → ⊗
 *ภายใต้โหมดตัวตั้งเวลา กดปุ่มปิดตัวตั้งเวลาและแสดงผลหน้าจอการนับถอยหลัง จากนั้นกดปุ่มอีกครั้งเพื่อยกเลิกโหมดตัวตั้งเวลา

3 โหมดล็อก
หลังจากเปิดใช้งานโหมดล็อก ไอคอนจะติดคงที่บนแผงจอแสดงผล เมื่อปิดใช้งาน ⊗ จะปรากฏขึ้นจากนั้นจะไม่แสดงบนแผงอีก



4 โหมด Wi-Fi
เมื่อเปิดใช้งานฟังก์ชัน Wi-Fi ไฟบอกสถานะจะติดกะพริบ หลังจากเชื่อมต่อสมาร์ทโฟนสำเร็จ ไอคอนจะติดคงที่บนแผงจอแสดงผล

5 การแสดงผลค่า PM2.5/PM1.0
ค่าเริ่มต้นที่แสดงบนแผงของผลิตภัณฑ์นี้คือ PM2.5 คุณสามารถใช้รีโมทคอนโทรลเพื่อเปลี่ยนการแสดงผลไปที่ค่า PM1.0 ได้

6 การแสดงผลสถานะของฝุ่น
ผลิตภัณฑ์นี้มีไฟแสดงสถานะสามสีได้แก่ สีเขียว สีเหลือง และสีแดง เพื่อแสดงสถานะของฝุ่น PM2.5/PM1.0 (ดี ปานกลาง แย่)

7 การแสดงผลสถานะของก๊าซ
ผลิตภัณฑ์นี้มีไฟแสดงสถานะสามสีได้แก่ สีเขียว สีเหลือง และสีแดง เพื่อแสดงสถานะของก๊าซ (ดี ปานกลาง แย่)

ข้อมูลเบื้องต้นเกี่ยวกับแผง

ข้อมูลเบื้องต้นเกี่ยวกับการแสดงผลไอคอนอื่นๆ



ความเร็วเครื่องฟอกอากาศ
อิงตามความเร็วเครื่องฟอกอากาศที่เลือก
ค่า (สมาร์ท, 1, 2, 3, เทอร์โบ) จะแสดงขึ้น
บนแผง



โหมดเงียบ
หลังจากเปิดใช้งานโหมดเงียบ ไอคอนจะ
แสดงขึ้นบนแผง



อัปเดตเฟิร์มแวร์
เมื่อผลิตภัณฑ์กำลังอัปเดตเฟิร์มแวร์ ไอคอนนี้
จะแสดงขึ้นบนแผง

⚠️ ขณะที่ระบบกำลังอัปเดตเฟิร์มแวร์ โปรดอย่า
ปิดเครื่องหรือถอดสายไฟของเครื่อง



โหมดรายการโปรดของฉัน
คุณสามารถตั้งค่าโหมดที่ใช้บ่อยเป็นโหมด
รายการโปรดของฉันบนแอป เมื่อเปิดใช้งาน
โหมดนี้ ไอคอนจะแสดงขึ้นบนแผง



ตัวบ่งชี้การเปลี่ยนตัวกรอง
โปรดเปลี่ยนตัวกรองเมื่อไฟตัวบ่งชี้นี้ติด
*สภาพของตัวกรองจะแสดงขึ้นก่อนที่ผลิตภัณฑ์จะหยุด
การทำงานอย่างสมบูรณ์



การเตือนการทำงานผิดปกติ
หากไม่ได้ปิดฝาครอบตัวกรองอย่างถูกต้อง จะมี
การเตือนการทำงานผิดปกติแสดงขึ้นบนแผง



การเชื่อมต่อ Wi-Fi — acerpure Life

ติดตั้งแอป acerpure Life บนอุปกรณ์มือถือของคุณเพื่อเพิ่มคุณสมบัติการใช้งานที่สะดวกสบาย

การติดตั้งแอป acerpure Life

ค้นหาและติดตั้งแอป acerpure Life จาก App Store หรือ Google Play บนอุปกรณ์มือถือของคุณ

การใช้งานแอป acerpure Life

ฟังก์ชันนี้ใช้ได้เฉพาะกับผลิตภัณฑ์ที่มีฟังก์ชัน Wi-Fi เท่านั้น

- 1 ตรวจสอบว่าอุปกรณ์มือถือของคุณทำงานร่วมกับแอปนี้ได้หรือไม่ จากนั้นเปิดอุปกรณ์มือถือและเชื่อมต่อเข้ากับเครือข่าย Wi-Fi
- 2 เปิดแอป acerpure Life และทำตามคำแนะนำเพื่อสร้างบัญชีใหม่ถ้าคุณยังไม่มีบัญชี
 - ก่อนลงทะเบียนผลิตภัณฑ์: กดปุ่มเปิด-ปิดค้างไว้นานกว่า 3 วินาทีเพื่อเปิดใช้งานโหมดการลงทะเบียนผลิตภัณฑ์ Wi-Fi
 - รีเซ็ตและปิดใช้งาน: หลังจากเปิดใช้งาน Wi-Fi กดปุ่มเปิด-ปิดค้างไว้นานกว่า 3 วินาทีเพื่อเปิดรีเซ็ตและปิดใช้งาน Wi-Fi
- 3 ทำตามคำแนะนำบนหน้าจอเพื่อจับคู่ผลิตภัณฑ์ของคุณกับแอปพลิเคชัน acerpure Life

หมายเหตุ

- Wi-Fi รองรับเฉพาะความถี่ Wi-Fi 4 2.4 Ghz เท่านั้น
- เมื่อลงทะเบียนผลิตภัณฑ์ ตรวจสอบให้แน่ใจว่าได้เปิดใช้งานการเชื่อมต่อ Wi-Fi ของอุปกรณ์มือถือแล้ว
- หากทำได้ โปรดวางเราเตอร์ไร้สายใกล้กับผลิตภัณฑ์ ความแรงของสัญญาณขึ้นอยู่กับตำแหน่งและระยะห่างจากเราเตอร์ และจะมีผลกระทบต่ออัตราการส่งข้อมูลจากเราเตอร์ไปยังผลิตภัณฑ์
- ติดต่อผู้ให้บริการอินเทอร์เน็ตของคุณเพื่อรับความช่วยเหลือเกี่ยวกับปัญหาต่างๆ เช่น ความแรงของสัญญาณและการตั้งค่าเครือข่าย
- เพื่อให้ได้ผลลัพธ์ที่ดีที่สุด ให้ตั้งค่าโปรโตคอลความปลอดภัยบนเราเตอร์เป็น WPA2 ถ้าใช้โปรโตคอล WEP คุณอาจไม่สามารถลงทะเบียนผลิตภัณฑ์บนเครือข่ายได้
- ตั้งชื่อเครือข่ายไร้สาย (SSID) โดยใช้ทั้งตัวเลขและตัวอักษร เพื่อให้ได้ผลลัพธ์ที่ดีที่สุด อย่าใช้ตัวอักษรพิเศษ SSID เป็นชื่อที่จะแสดงบนรายการเมื่อคุณค้นหาเครือข่าย Wi-Fi ที่ใช้งานได้ในบนอุปกรณ์มือถือของคุณ
- เชื่อมต่อเฉพาะกับเครือข่ายไร้สายที่คุณได้รับอนุญาตให้ใช้เท่านั้น การเชื่อมต่อเครือข่าย Wi-Fi ที่ไม่ได้รับอนุญาตถือเป็นการกระทำที่ผิดกฎหมาย และคุณอาจถูกดำเนินทางกฎหมายได้
- คำแนะนำการใช้งานเหล่านี้มีความถูกต้องแม่นยำ ณ เวลาที่เผยแพร่ แอป acerpure Life อาจมีการเปลี่ยนแปลงโดยไม่จำเป็นต้องแจ้งให้ผู้ใช้ทราบ

การถอดประกอบและการบำรุงรักษา

การเปลี่ยนตัวกรอง

จะต้องปลดการเชื่อมต่อผลิตภัณฑ์จากระบบจ่ายไฟหลักก่อน

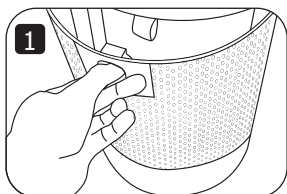

1. หลังจากปิดเครื่องของผลิตภัณฑ์และถอดปลั๊กไฟแล้ว ให้ดึงที่จับบนฝาครอบตัวกรองด้านบนหลังผลิตภัณฑ์ออกไปทางหลัง

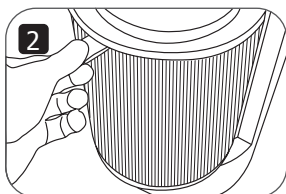

2. ถอดตัวกรองและเปลี่ยนแทนด้วยตัวกรองตัวใหม่

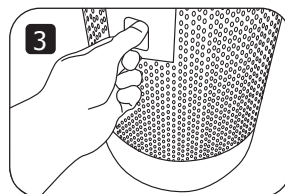

3. ใส่ฝาครอบตัวกรองกลับเข้าไปบนตัวผลิตภัณฑ์

* ระยะเวลาการเปลี่ยนตัวกรองที่แนะนำคือหลังจากใช้งานไปแล้ว 3000 ชั่วโมง

* เมื่อไฟตัวบ่งชี้การเปลี่ยนตัวกรองติด โปรดถอดตัวกรองออกและเปลี่ยนทดแทน หรือทำความสะอาดตัวกรองตามระดับความสะอาดของตัวกรอง

* หลังจากติดตั้งตัวกรองกลับเข้าไปในตัวผลิตภัณฑ์ กดปุ่มเปิด-ปิดและปุ่มปรับความเร็วลมเครื่องฟอกอากาศพร้อมกันค้างไว้เป็นเวลา 3 วินาทีเพื่อปิดไฟตัวบ่งชี้การเปลี่ยนตัวกรอง

* โปรดอย่าดึงสายไฟออกในระหว่างการถอดประกอบเพื่อป้องกันไม่ให้สายไฟขาด

* เมื่อใช้งานผลิตภัณฑ์นี้เป็นครั้งแรกหรือเปลี่ยนตัวกรองตัวใหม่ โปรดถอดถุงบรรจุภัณฑ์ของตัวกรองออกก่อน แล้วค่อยเริ่มต้นใช้งานผลิตภัณฑ์นี้

การบำรุงรักษา

ผลิตภัณฑ์นี้ต้องการการทำความสะอาดและการบำรุงรักษาแบบทั่วไประยะหนึ่ง (ตามภาพประกอบ)

⊘ อย่าใช้ทินเนอร์ โทลูอิน สารที่มีฤทธิ์เป็นกรด น้ำมัน ตะเกียง แอลกอฮอล์ หรือสารเคมีชนิดทำความสะอาดผลิตภัณฑ์ เพื่อหลีกเลี่ยงไม่ให้สีเพี้ยนหรือผิวเสื่อมสภาพ

⚠ ข้อควรทราบ: หลังจากบำรุงรักษาและทำความสะอาด ให้รอนกว่าผลิตภัณฑ์จะแห้งสนิทก่อนเชื่อมต่อสายไฟเพื่อใช้งานหรือนำไปจัดเก็บ ถ้าจำเป็นต้องจัดเก็บผลิตภัณฑ์ โปรดใส่ผลิตภัณฑ์กลับเข้าไปในกล่องบรรจุภัณฑ์ที่มีมากับเครื่อง และจัดวางไว้ในตำแหน่งที่แห้งเพื่อการเก็บรักษาที่ปลอดภัย

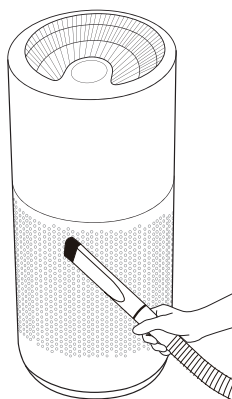

ใช้อุปกรณ์ดัดฝุ่นเพื่อจัดฝุ่นออกจากช่องทางออกและช่องทางเข้าของอากาศ

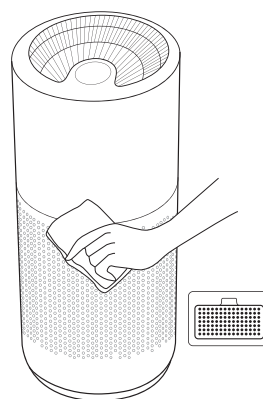

ใช้ผ้านุ่มเพื่อเช็ดทำความสะอาดด้านนอกและฝาครอบเซ็นเซอร์ที่ด้านหลังของตัวผลิตภัณฑ์

การตรวจสอบคุณภาพอากาศ

คุณสามารถทราบระดับคุณภาพอากาศของห้องที่ใช้งานอิงตามตัวบ่งชี้คุณภาพอากาศของผลิตภัณฑ์นี้ สีของตัวบ่งชี้ในตารางด้านล่างแทนถึงระดับความสะอาดของ PM2.5, PM1.0 และก๊าซ (กลิ่น)

สีตัวบ่งชี้	PM2.5 & PM1.0 (ไมโครกรัม/ม.3)	ก๊าซ (กลิ่น)	ความเร็วเครื่องฟอกอากาศที่แนะนำ
สีเขียว	0~15	ดี	ต่ำ
สีเหลือง	16~35	ปานกลาง	ตรงกลาง
สีแดง	>35	แย่มาก	สูง

ข้อควรระวังของแบตเตอรี่

- อย่าวางแบตเตอรี่ไว้ในบริเวณที่เด็กทารกและเด็กเล็กเข้าถึงได้ หากกลิ่นแบตเตอรี่เข้าไป โปรดไปพบแพทย์ทันที
- ในกรณีที่ของเหลวในแบตเตอรี่รั่วไหลและกระเซ็นเข้าตาของคุณ โปรดอย่าขยี้ตา ให้ล้างตาในน้ำและไปพบแพทย์ทันที โปรดทราบว่า อาจทำให้ตาบอดได้
- ถ้าขของเหลวที่รั่วจากแบตเตอรี่สัมผัสกับผิวหนังหรือเสื้อผ้าของคุณ โปรดล้างบริเวณที่ถูกสัมผัสด้วยน้ำทันที โปรดทราบว่า อาจทำให้เกิดคราบติดแน่นบนเสื้อผ้าได้
- ถ้าต้องการทิ้งแบตเตอรี่ โปรดทำตามคำแนะนำการคัดแยกขยะของท้องถิ่น (โปรดใช้เทปใสปิดทับด้านขั้ว "+" และขั้ว "-" ก่อนทิ้ง)
- โปรดอย่าพยายามชาร์จแบตเตอรี่กับแบตเตอรี่ชนิดไม่สามารถชาร์จใหม่
- โปรดอย่าใช้แบตเตอรี่คนละชนิด หรือใช้แบตเตอรี่ก่อนใหม่และก่อนเก่าร่วมกัน
- โปรดอย่าใส่แบตเตอรี่สลับขั้ว
- โปรดกำจัดทิ้งแบตเตอรี่ใช้แล้วอย่างปลอดภัย
- ถ้าจำเป็นต้องจัดเก็บผลิตภัณฑ์โดยไม่ใช้งานเป็นระยะเวลานาน ควรถอดแบตเตอรี่ออก
- โปรดอย่าลัดวงจรขั้วการจ่ายไฟ

คำเตือน:

เก็บให้ห่างจากการเข้าถึงของเด็ก หากกลิ่นกินเข้าไปอาจทำให้เกิดแผลไหม้จากสารเคมี เนื้อเยื่ออ่อนทะลุ และอันตรายถึงชีวิต แผลไหม้ระดับรุนแรงจะเกิดขึ้นภายใน 2 ชั่วโมงหลังกลิ่น โปรดไปพบแพทย์ทันที

ก่อนติดต่อฝ่ายบริการลูกค้า

ถ้าคุณพบปัญหาการใช้งานผลิตภัณฑ์ โปรดตรวจสอบตามคำแนะนำต่อไปนี้ก่อนติดต่อฝ่ายบริการลูกค้า

ปัญหา	สาเหตุที่เป็นไปได้	วิธีการแก้ไข
ผลิตภัณฑ์ไม่เริ่มทำงาน	อาจไม่ได้เสียบปลั๊กไฟเข้ากับเต้าเสียบไฟ	โปรดตรวจสอบให้แน่ใจว่าเสียบปลั๊กไฟเข้ากับเต้าเสียบไฟแล้ว
ปุ่มบนแผงควบคุมไม่ตอบสนอง	ฟังก์ชันล็อกอาจทำงานอยู่	โปรดกดปุ่มความเร็วเครื่องฟอกอากาศค้างไว้เป็นเวลา 3 วินาทีเพื่อปิดใช้งานฟังก์ชันล็อก
ตัวบ่งชี้ไฟสีแดงยังติดบ่งชี้ว่าอากาศภายในคุณภาพต่ำและไม่สามารถฟอกอากาศได้	อาจมีฝุ่นหรืออนุภาคสะสมในตัวกรองมากเกินไป	โปรดทำความสะอาดตัวกรองของเครื่องฟอกอากาศอย่างเหมาะสมหรือเปลี่ยนตัวกรอง
	อาจมีเศษวัสดุอื่นๆ รอบๆ ผลิตภัณฑ์	โปรดขจัดเศษวัสดุรอบๆ ผลิตภัณฑ์ออก
	จัดวางผลิตภัณฑ์ไว้ที่มุมห้อง	โปรดย้ายผลิตภัณฑ์และวางที่ตำแหน่งอื่น
	อาจมีการระบายอากาศมากเกินไป	โปรดวางผลิตภัณฑ์ในพื้นที่ในตัวอาคารที่เหมาะสมสำหรับการใช้งานและหลีกเลี่ยงการวางข้างหน้าต่างที่มีการหมุนเวียนอากาศ
อากาศภายในอาจมีมลพิษขั้นรุนแรง	โปรดระบายอากาศในห้องก่อนใช้งานผลิตภัณฑ์	
ผลิตภัณฑ์ทำงานเสียงดังมาก	พื้นหรือโต๊ะวางผลิตภัณฑ์อาจไม่เรียบเสมอกันหรือไม่มั่นคง	จัดวางผลิตภัณฑ์บนพื้นหรือบนโต๊ะวางที่มีความเรียบ
รีโมทคอนโทรลไม่ทำงาน	แบตเตอรี่อาจหมด	โปรดเปลี่ยนแบตเตอรี่ใหม่ (รุ่นที่ใช้ได้: CR2032)
	ไม่ได้ชี้รีโมทคอนโทรลตรงไปยังผลิตภัณฑ์	กรุณาเปลี่ยนมุมการชี้รีโมทและต้องชี้รีโมทคอนโทรลไปที่ตัวรับสัญญาณโดยตรง
ไม่สามารถเชื่อมต่อผลิตภัณฑ์กับแอป acerpure Life	เสียบปลั๊กไฟเข้ากับเต้าเสียบไฟฟ้าให้แน่น	โปรดเสียบปลั๊กไฟของผลิตภัณฑ์เข้ากับเต้าเสียบไฟฟ้าให้แน่น
	Wi-Fi (เราเตอร์ไร้สาย) ที่เชื่อมต่อกับผลิตภัณฑ์อาจทำงานไม่ปกติ	โปรดปิดเราเตอร์ไร้สายแล้วเปิดใหม่ โปรดตรวจสอบว่าเราเตอร์ไร้สายมีปัญหาการเชื่อมต่ออินเทอร์เน็ตหรือไม่

ไม่สามารถลงทะเบียนหรือใช้งานผลิตภัณฑ์ผ่านแอป acerpure Life	Wi-Fi (เราเตอร์ไร้สาย) ที่เชื่อมต่อกับผลิตภัณฑ์อาจทำงานไม่ปกติ	โปรดวางเราเตอร์ไร้สายใกล้กับผลิตภัณฑ์มากขึ้น
	Wi-Fi (เราเตอร์ไร้สาย) ที่เชื่อมต่อกับผลิตภัณฑ์อาจทำงานไม่ปกติ	โปรดปิดเราเตอร์ไร้สายแล้วเปิดใหม่ โปรดตรวจสอบว่าเราเตอร์ไร้สายมีปัญหาการเชื่อมต่ออินเทอร์เน็ตหรือไม่
ผลิตภัณฑ์และแอป acerpure Life มีความเข้มข้นของฝุ่นไม่ตรงกัน	ผลิตภัณฑ์และแอปอาจกำลังตรวจสอบค่าความเข้มข้นต่างกัน	โปรดตรวจสอบว่าค่าที่แสดงบนแผงของผลิตภัณฑ์ตรงกับค่า PM1.0 หรือ PM2.5 ที่แสดงบนแอป acerpure Life
	แอป acerpure Life อาจไม่ใช่เวอร์ชันล่าสุด	โปรดไปที่สโตร์ Google Play หรือ Apple App Store เพื่ออัปเดตแอป acerpure Life เป็นเวอร์ชันล่าสุด

ข้อมูลจำเพาะของผลิตภัณฑ์

ข้อมูลจำเพาะของผลิตภัณฑ์	
ชื่อผลิตภัณฑ์	เครื่องฟอกอากาศ
รุ่นของผลิตภัณฑ์	AP551-50W
แรงดันไฟฟ้าตามพิกัด	220-240V / 50Hz
กำลังไฟตามพิกัด	65W
น้ำหนักสุทธิ	4.22 กก.
ขนาดภายนอกของผลิตภัณฑ์	253 x 253 x 576 มม.
สถานที่ผลิต	จีน

ข้อมูลบริษัท

acerpure

www.acerpure.com

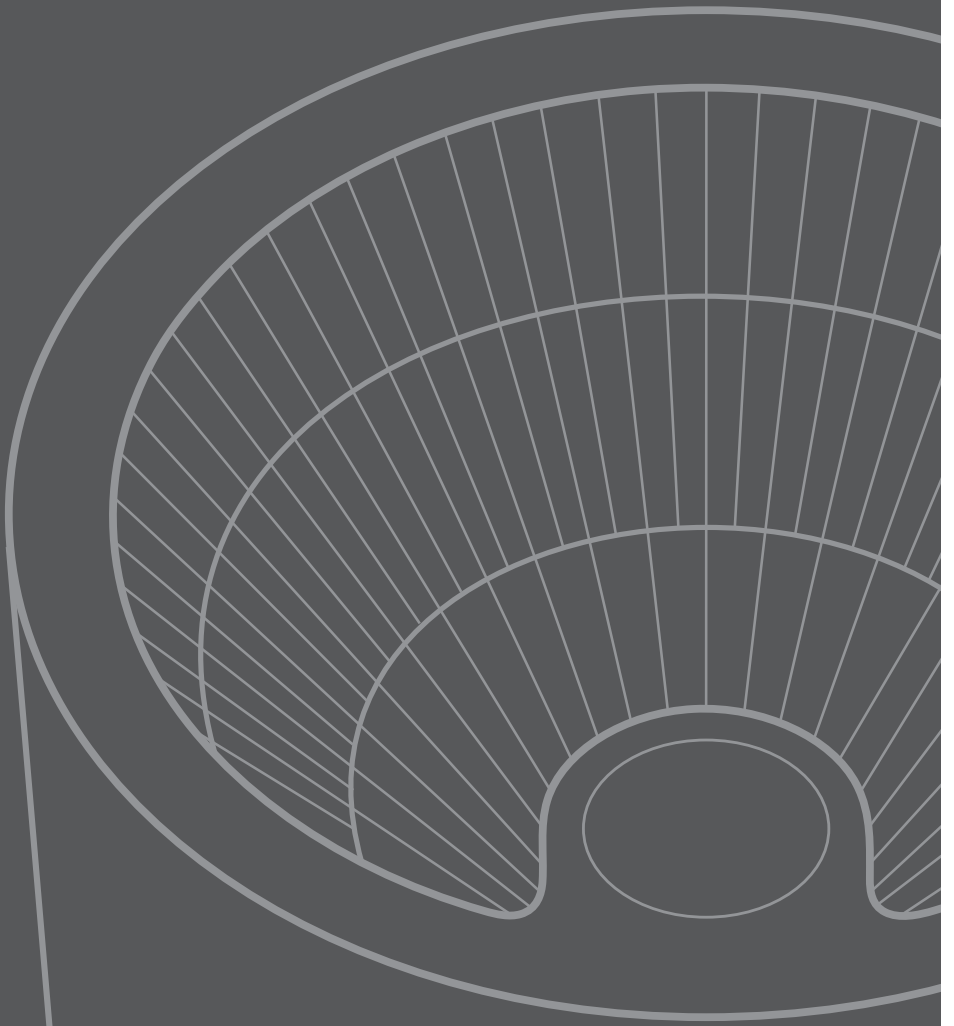



使用說明書

非常感謝您購買本產品，請務必詳閱本使用手冊，正確使用本產品，並妥善保存。

目錄

安全指示	33
配備介紹	34
產品結構	35
產品功能鍵	36
面板畫面介紹	37
Wi-Fi連線 — acerpure Life	39
拆卸與保養	40
檢查空氣品質	41
限用物質含有情況標示	41
尋求售後服務之前	42
產品規格與公司資訊	43

安全指示

⊘ 表示應「禁止」 ⚠ 表示需「注意」

<p>⚠ 本產品為家庭、辦公室使用。請勿用於其他用途。</p>	<p>⚠ 使用前，須先檢查電源線以及插頭是否有破損。電源線請勿曲折、拉扯，以免接觸不良。</p>
<p>⚠ 使用前，請先檢查電壓是否與本產品電壓標籤上之標示相符。</p>	<p>⚠ 拔掉插頭前，請先關閉電源。請勿溼手觸碰電源插頭，以避免觸電的危險。</p>
<p>⚠ 孩童應受監護，以確保孩童不嬉玩電器。</p>	<p>⊘ 嚴禁在未組裝好本產品的情況下使用，也禁止用手或尖物插入出風口內，以防止意外發生。</p>
<p>⊘ 切勿將衣物掛在本產品上，也請勿在有障礙物或不平穩處使用。</p>	<p>⊘ 本產品不預期供生理、感知、心智能力、經驗或知識不足之使用者(包含孩童)使用，除非在對其負有安全責任的人員之監護或指導下安全使用。</p>
<p>⊘ 請勿於本產品上噴灑揮發劑、殺蟲劑等液體。</p>	<p>⊘ 請勿在高温(40°C以上)、高濕度(如浴室)、多灰塵或是酸鹼油易潑灑的地方使用本產品。</p>
<p>⚠ 若長時間不使用本產品，請將電源插頭拔下。尤其是在打雷、閃電、地震、火災等緊急異常情況時，請立即關閉電源，並拔起插頭。</p>	<p>⚠ 本產品只需做一般外部性清潔保養，請勿使用表面粗糙的清洗工具，也請勿直接用水沖洗。</p>
<p>⚠ 如果產品不慎浸泡在水中，請立即停止使用，並聯繫客服人員。</p>	<p>⚠ 若您發現任何異常的現象，如噪音、煙霧或是異味，請立即關閉電源，拔下插頭並聯繫客服人員。</p>
<p>⚠ 未經本公司授權之維修人員，不得自行修理或改造本產品。若電源線損壞時，也須由已授權之維修人員加以更換以避免危險。</p>	<p>⚠ 客服聯絡方式，請見本說明書最後的公司資訊。</p>

*本商品僅限台灣使用

配備介紹

產品配備



- 電池請勿放置於嬰幼兒伸手可及之處。如不慎吞下電池，請立即就醫。
- 萬一電池漏出的液體噴到眼睛時，請勿搓揉眼睛，並利用自來水等充分清洗後立即就醫。請注意這可能因此導致失明。
- 萬一電池漏出的液體沾到皮膚及衣物時，請立即利用自來水等清洗。請注意這可能會出現染色的情形。
- 如欲丟棄電池，請依照居住地區的垃圾分類方式處理(丟棄時請使用透明膠帶包住「+」及「-」兩面)。

遙控器電池安裝

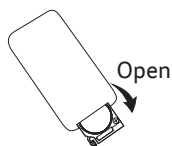

開啟

1. 輕按左側壓鈕，同時將電池蓋向下拉動，即可取出電池盒蓋。

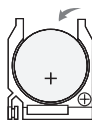

安裝

2. 將電池正極(+)朝上。

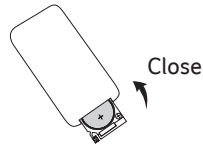

關閉

3. 將電池蓋送入原出口，並扣合完全。

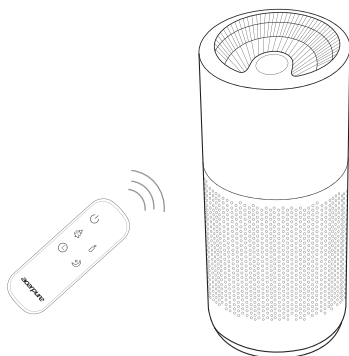

遙控器注意事項

- 遙控器必須正對著接收器(遙控器對準機身正面使用)。
- 遙控器使用範圍在正面離接收器約 500cm 內，如果遙控器沒有面向接收器，其使用範圍將縮小。
- 不要在接收器與遙控器之間放置任何遮擋物。
- 請妥善保管遙控器，避免撞擊和摔落。不使用遙控器時，請取出電池，並妥善保存。

產品結構

產品組裝方式

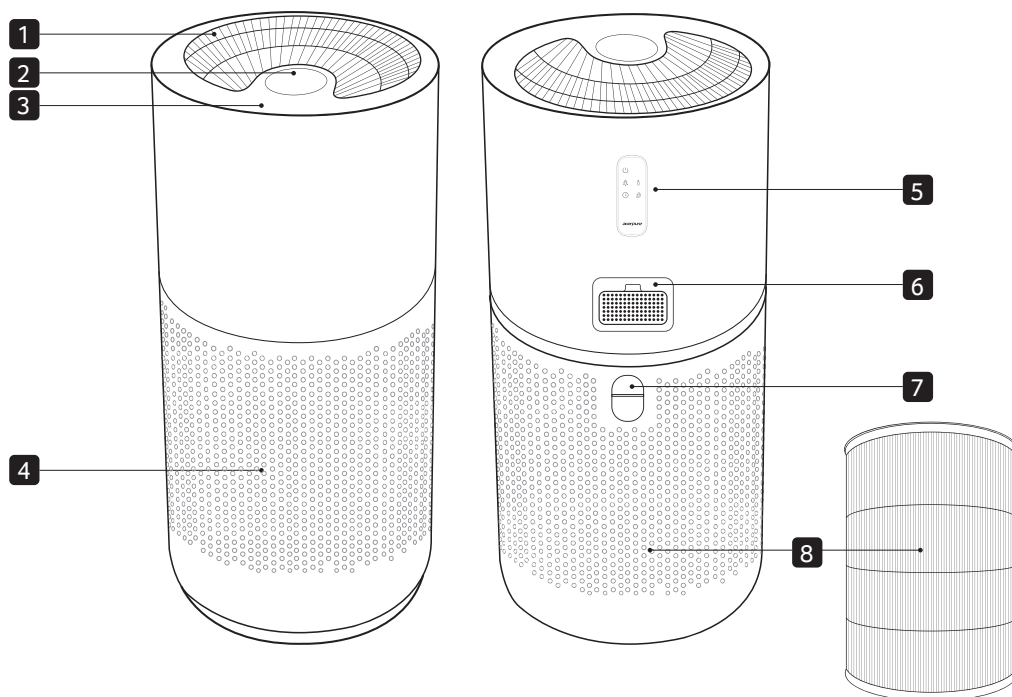

1 出風口

2 LCD顯示螢幕

3 控制面板

4 進風口

5 遙控器磁吸處

6 懸浮微粒與氣體感測器

7 濾網蓋把手

8 4合1 HEPA濾網

產品功能鍵

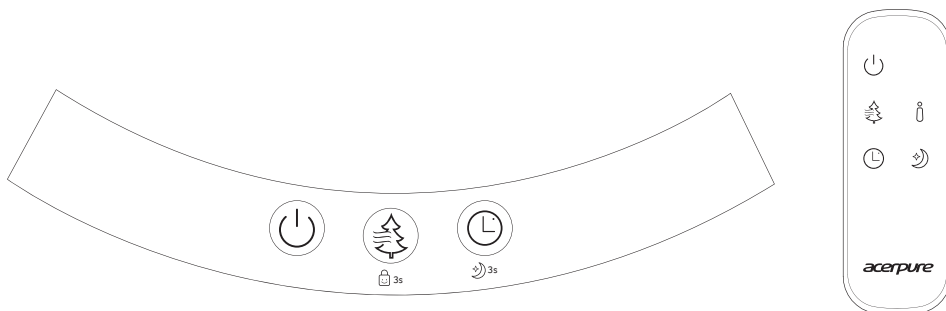

電源開啟/關閉

您可以開始或停止使用本產品。

*負離子功能隨產品啟動時自動釋放。

• Wi-Fi功能

- ▶ 產品註冊前: 按住電源鍵3秒以上, 即可啟動Wi-Fi產品註冊模式。
- ▶ 重置並關閉: 開啟Wi-Fi後, 按住電源鍵3秒以上, 即可重置並關閉Wi-Fi。



清淨風速

本產品共有四段清淨風速(智慧偵測、弱、中、強與極強模式), 可依您需求調整本產品空氣清淨的強度。

*智慧偵測模式, 會根據空氣品質的狀態(綠燈、黃燈、紅燈), 自動調整清淨風速強度(弱、中、強)。

• 兒童鎖功能

長按清淨風速鍵3秒, 即可啟動兒童鎖; 再按3秒, 即可取消兒童鎖功能。



定時關機

可預訂1小時、2小時、4小時、8小時及12小時後自動關機。

• 睡眠模式

長按定時關機鍵3秒, 即可啟動睡眠模式; 再按3秒, 即可取消睡眠模式。

* 請注意睡眠模式啟動後, 產品顯示面板會於15秒後自動熄屏, 觸控板也將呈現靜音模式。



關閉濾網更換指示燈

當產品濾網需要進行更換時, 本產品會自動亮起濾網更換指示燈, 待更換濾網後, 請同時長按電源鍵和清淨風速鍵3秒, 即可關閉濾網指示燈。



操作空氣品質顯示

本產品面板初始數值顯示PM2.5, 利用遙控器此鍵可切換至PM1.0數值顯示, 按至第二下則可關閉空氣品質顯示面板。

面板畫面介紹

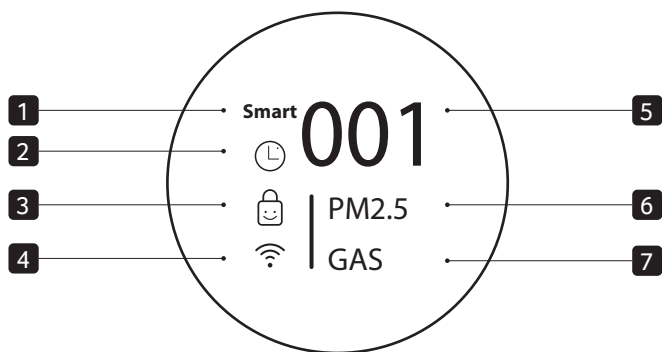

1 智慧模式

當開啟智慧模式時，Smart圖式將長亮於面板上。

5 PM2.5/PM1.0數值顯示

本產品面板初始數值顯示PM2.5，利用遙控器可切換至PM1.0數值顯示。

2 定時時間

🕒 1hr → 🕒 2hr → 🕒 4hr → 🕒 8hr → 🕒 12hr → ⊗



*定時模式下，按一下定時關機鍵及顯示倒數計時畫面，再按一下即可取消定時模式。

6 粉塵狀態顯示

本產品以綠、黃、紅三種燈號顯示PM2.5/PM1.0粉塵濃度狀態(良好、普通、不良)。

3 兒童鎖模式

兒童鎖模式啟動後，即長亮於顯示面板上，關閉時會在出現⊗後，不再顯示於面板。



7 異味狀態顯示

本產品以綠、黃、紅三種燈號顯示異味狀態(良好、普通、不良)。

4 Wi-Fi模式

啟動Wi-Fi功能時，會呈現閃爍狀態，待與智慧裝置連線成功後，即長亮於顯示面板上。

面板畫面介紹

其他圖示顯示介紹



清淨機風速強度

依據所選的清淨機風速強度，顯示數值 (Smart、1、2、3、Turbo)於面板。



睡眠模式

啟動睡眠模式後於面板顯示。



濾網更換指示

該燈號亮起時，請更換濾網。
*本產品關機完畢前，會顯示濾網健康度。



我的最愛模式

您可於APP將常用模式設為我的最愛，啟動此模式後於面板顯示。



韌體更新

產品在韌體更新時於面板顯示。

! 當產品進行韌體更新時，不可將產品關機與拔除電源線。



異常警示

當濾網蓋未蓋妥在產品上時，面板會出現此異常警示圖。

Wi-Fi 連線—acerpure Life

acerpure Life 應用程式僅適用於具有Wi-Fi功能之產品，讓您能使用智慧裝置控制本產品。

安裝acerpure Life應用程式

請透過智慧裝置從Google Play商店或Apple應用程式商店搜尋acerpure Life應用程式，並依照指示下載安裝與註冊acerpure Life帳號。

使用acerpure Life應用程式

此功能僅適用於具有Wi-Fi功能的產品。

1 智慧裝置與Wi-Fi連線

將智慧裝置連線到您的無線路由器(Wi-Fi網路)。

2 Wi-Fi功能

- 產品註冊前: 按住電源鍵3秒以上，即可啟動Wi-Fi產品註冊模式。
- 產品註冊後: 開啟Wi-Fi後，按住電源鍵3秒以上，即可重置並關閉Wi-Fi。

備註

- 若要確認Wi-Fi是否與產品連線，請查看產品面板的圖示是否顯示為長亮。
- 若您需變更無線路由器、網際網路服務供應商或密碼，請從acerpure Life應用程式刪除已註冊之產品，然後重新註冊。
- 為改善產品品質，應用程式可能會隨時做修改與更新，恕不另行通知使用者。
- 應用程式提供之功能可能會因產品的不同而有所差異。
- 產品僅支援Wi-Fi 4 2.4GHz網路，請聯絡您的網際網路服務供應商或參考無線路由器手冊，以確認網路頻率。
- acerpure Life不對任何網路連線問題或因網路造成的錯誤、故障或功能不良負責。
- 產品與Wi-Fi的連線可能會因網路環境而中斷、無法連線或服務執行緩慢。
- 根據網際網路服務供應商的服務性質，網路連線可能無法正常運作。
- 若因網路連線問題造成產品無法完成註冊或遠端操作使用，請拔下產品插頭，並在等待一分鐘後再重新嘗試連線。
- 若啟用無線路由器的防火牆，有可能造成無法連線，請與您的無線路由器供應商確認相關設定事宜。
- 無線網路名稱(SSID)應為英文字母和數字之組合，請勿使用特殊的字元。
- 智慧裝置使用者操作介面(UI)可能會因操作系統(OS)和製造商的不同而有所差異。
- 若路由器的安全通訊協定設定為WEP，您可能因此無法設定網路。請更改為其他安全通訊協定(建議WPA2)，並重新註冊產品。

根據NCC低功率電波輻射性電機管理辦法 規定:

第十二條

經型式認證合格之低功率射頻電機，非經許可，公司、商號或使用者均不得擅自變更頻率、加大功率或變更原設計之特性及功能。

第十四條

低功率射頻電機之使用不得影響飛航安全及干擾合法通信；經發現有干擾現象時，應立即停用，並改善至無干擾時方得繼續使用。

前項合法通信，指依電信法規定作業之無線電通信。

低功率射頻電機須忍受合法通信或工業、科學及醫療用電波輻射性電機設備之干擾。

拆卸與保養

濾網的拆卸與組裝

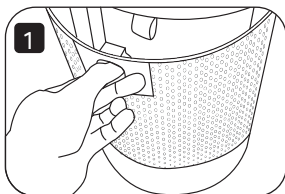

1. 關閉電源並拔掉插頭後，請將產品後方的濾網蓋把手向後拉。

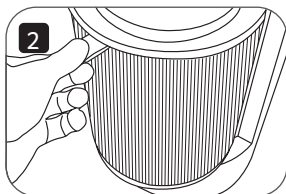

2. 將濾網取出來，更換新的過濾網。

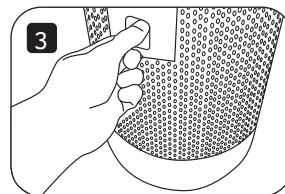

3. 將濾網蓋蓋回產品。

* 濾網建議更換時間為3000小時。

* 當濾網指示燈呈現閃爍狀態，請拆出濾網，視濾網的清潔度進行更換或清潔。

* 待濾網安裝回本產品後，請同時長按電源鍵和清淨風速鍵3秒，可關閉濾網更換指示燈。

* 在拆卸的過程中請避免拉扯到電源線，以防電源線斷裂。

* 第一次使用本產品與更換全新濾網時，請先將濾網的包裝袋拆除，再開始使用本產品。

保養

本產品只需做一般外部性清潔保養(如圖示)。

⊘ 勿用稀釋劑、甲苯、酸性洗劑、燈油、酒精或化學抹布擦拭，以免變色或變質。

⚠ 請注意：在保養清潔後，必須等待產品充分乾燥，才能通電使用或收藏。如需收藏請按原包裝順序，將產品裝入包裝盒內，並放置於乾燥的地方妥善保管。

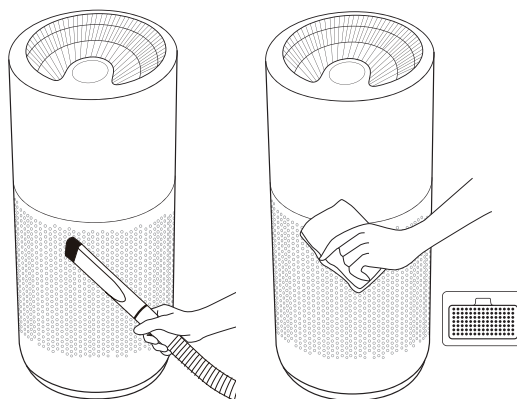

使用吸塵器吸除排氣孔與進氣孔灰塵。

使用軟布擦拭外部及產品後方的感測器蓋。

檢查空氣品質

您可依據本產品空氣品質指示燈，了解使用空間的空氣品質。
下表的燈號顏色代表PM2.5、PM1.0及異味的清淨程度。

燈號顏色	PM2.5、PM1.0 (µg/m3)	異味	建議清淨風速
綠	0~15	良好	弱
黃	16~35	一般	中
紅	>35	差	強

限用物質含有情況標示

設備名稱：空氣清淨機		型號(型式)：AP551-50W				
單元	限用物質及其化學符號					
	鉛 (Pb)	汞 (Hg)	鎘 (Cd)	六價鉻 (Cr ⁶⁺)	多溴聯苯 (PBB)	多溴二苯醚 (PBDE)
主機電路板組件	-	○	○	○	○	○
馬達	-	○	○	○	○	○
遙控器組件	-	○	○	○	○	○
電源線組件	-	○	○	○	○	○
電子元件	-	○	○	○	○	○
塑膠件 (外殼、扇葉)	○	○	○	○	○	○
五金零組件	○	○	○	○	○	○

1. “超出0.1 wt %”及“超出0.01 wt %”係指限用物質之百分比含量超出百分比含量基準值。

2. “○”係指該項限用物質之百分比含量未超出百分比含量基準值。

3. “-”係指該項限用物質為排除項目。

尋求售後服務之前

若發現產品有故障的問題，在連絡客服之前，請先檢查以下事項。

問題	可能原因	解決方式
產品無法開啟	電源插頭是否未插妥在插座上?	請正確的將本產品插頭插入插座。
控制面板的按鈕沒有反應	是否啟用兒童鎖?	請長按清淨風速鍵3秒，關閉兒童鎖功能。
室內空氣一直顯示紅燈，無法淨化	是否有過多灰塵或有害過敏原堆積在濾網內?	請適當清潔清淨機濾網，或是直接更換濾網。
	產品周邊是否有其他雜物?	請移除產品周邊雜物。
	產品是否被放置在角落?	請將產品移動至他處擺放。
	產品是否被安置在過於空曠或寬廣處使用?	請將產品放置在合宜的室內空間使用，並避免放在通風的窗邊。
室內空氣是否本身汙染嚴重?	室內空氣是否本身汙染嚴重?	請先將室內進行通風，再使用本產品。
	產品平放處的地面、桌面是否不平整?	請將產品移至平整的地面或桌面。
遙控器無法操作時	電池是否沒有電了?	請更換電池(遙控器適用型號:CR2032)。
	遙控器是否正面對準產品使用?	請改變使用角度，將遙控器對準產品使用。
產品與 acerpure Life 應用程式無法連接	電源插頭是否未插妥在插座上?	請正確的將本產品插頭插入插座。
	與產品連接之Wi-Fi(無線路由器)是否無法正常使用?	請關閉無線路由器並再次啟動。 請確認無線路由器是否有網際網路連線之問題。
無法在 acerpure Life 應用程式中註冊或操作產品	產品是否距離無線路由器太遠?	請將無線路由器靠近產品。
	與產品連接之Wi-Fi(無線路由器)是否無法正常使用?	請關閉無線路由器並再次啟動。 請確認無線路由器是否有網際網路連線之問題。
產品與 acerpure Life 應用程式間的粉塵濃度不同	是否檢查相同的粉塵濃度?	請確認產品面板上的數值是否與 acerpure Life一樣顯示 PM1.0或PM2.5。
	acerpure Life應用程式是否為最新版本?	請至Google Play商店或Apple應用程式商店，將acerpure Life更新為最新版本。

產品規格

產品規格	
產品名稱	空氣清淨機
產品型號	AP551-50W
額定電壓	220-240V/ 50Hz
	110 V/ 60Hz (僅限台灣販售之機種)
額定功率	38W
淨重	4.22 kg
產品尺寸	253 x 253 x 576mm
產地	中國

公司資訊

acerpure

www.acerpure.com

客服專線：0800-520-555

Memo

Memo

Memo

Memo

acerpure