

acerpure

acerpure pro Series

Air Purifier

User Manual 使用説明書

Model: AP972-50B

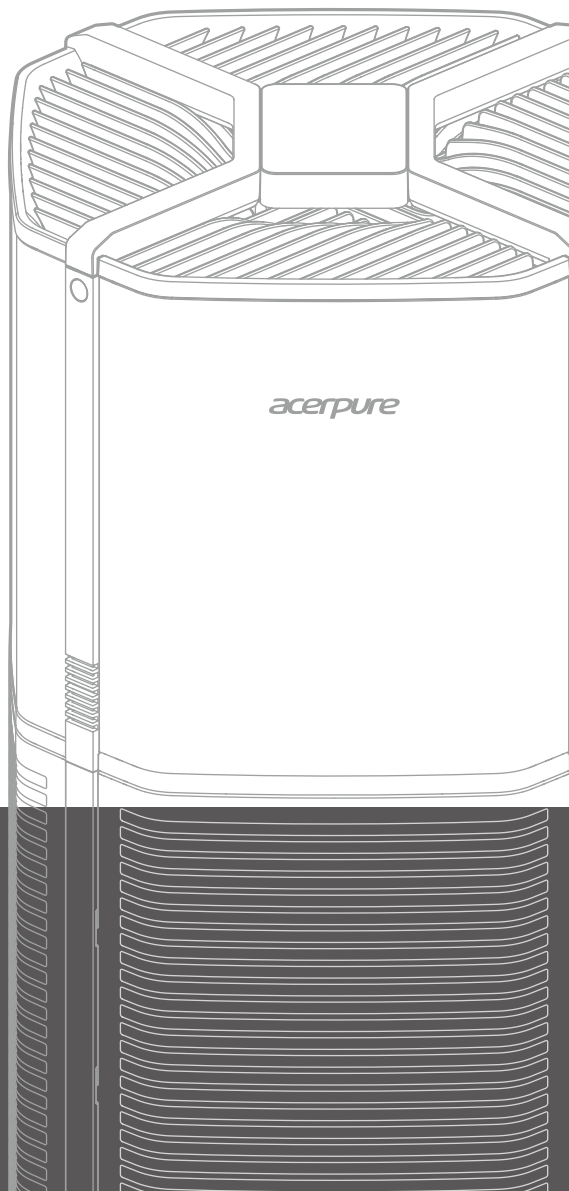

www.acerpure.com

Copyright© 2022AcerPure Inc. All Rights Reserved.

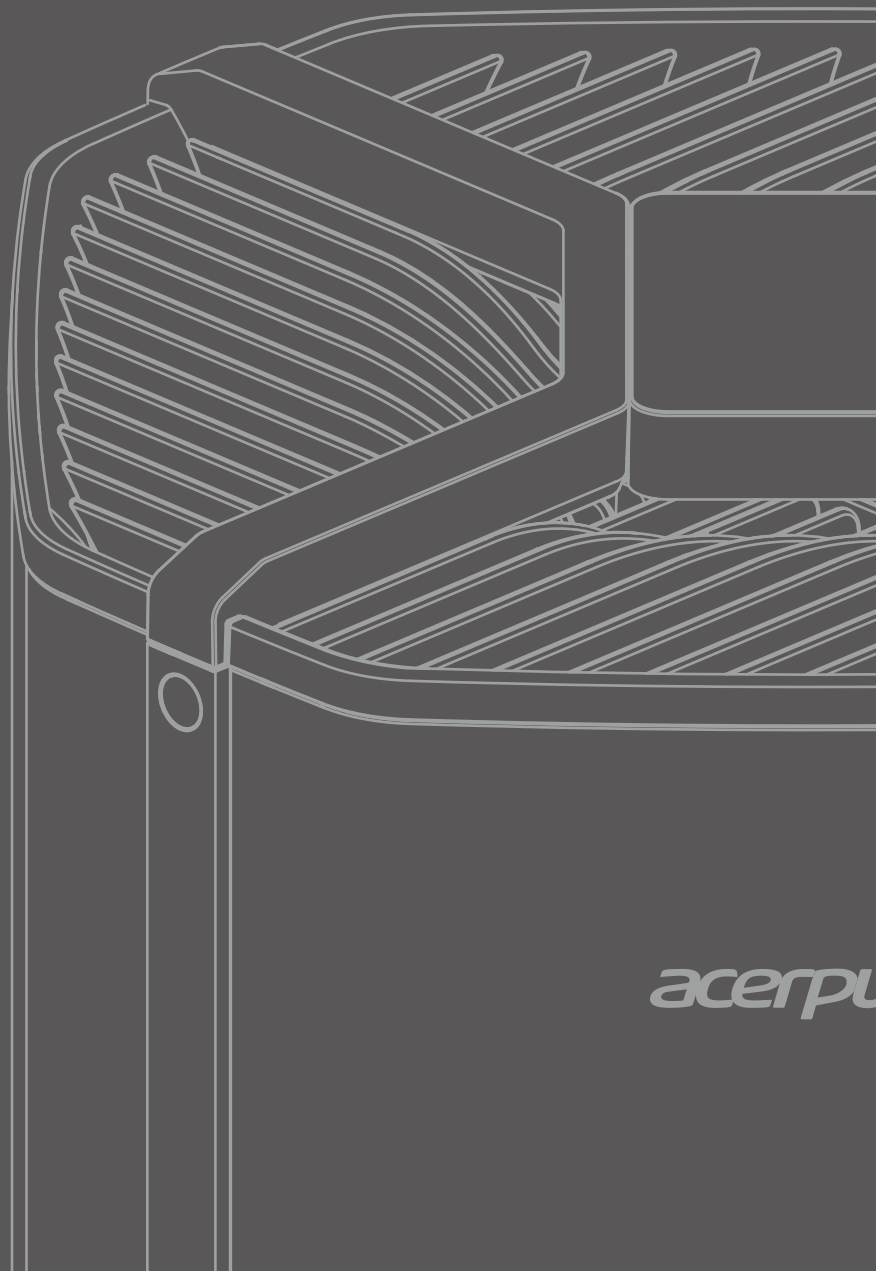

acerpu

使用說明書

非常感謝您購買本產品，請務必詳閱本使用手冊，正確使用本產品，並妥善保存。

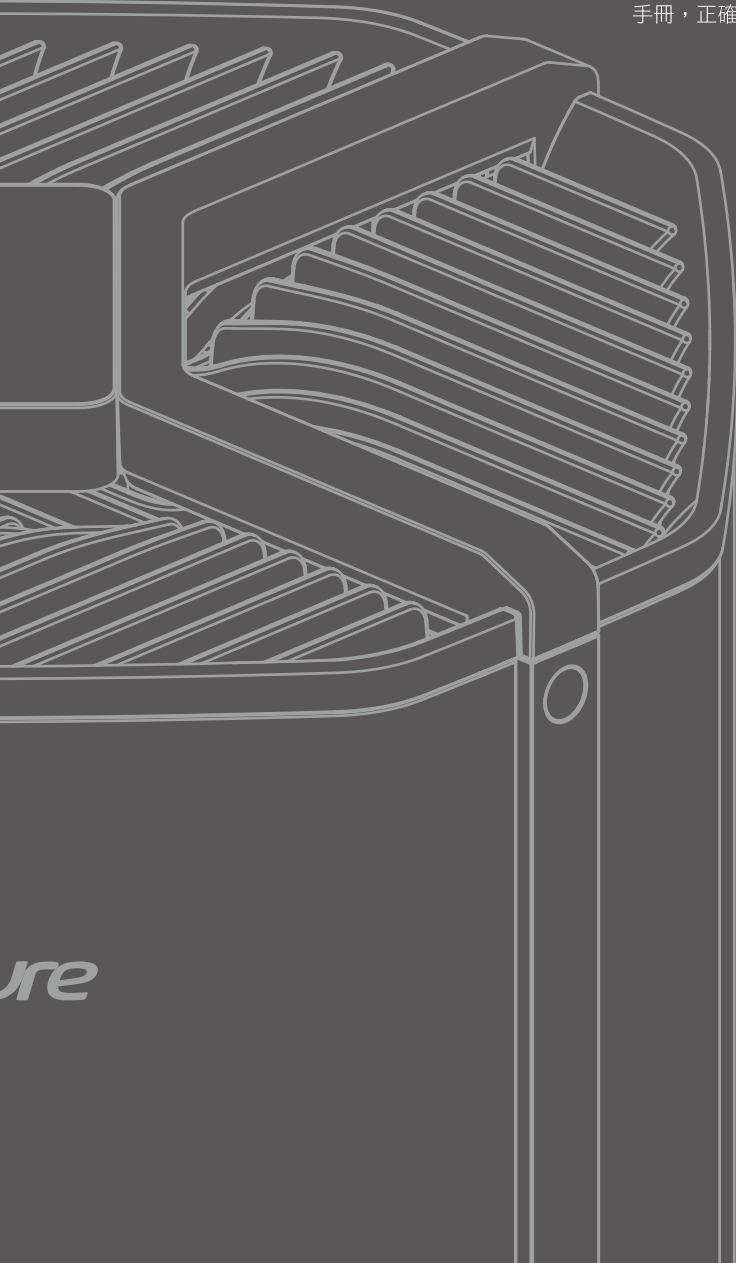

ure

目錄

安全指示

02

配備介紹

03

產品結構

04

產品功能鍵

05

面板畫面介紹

06

Wi-Fi連線 — acerpure Life

08

拆卸與保養

09

限用物質含有情況標示

10

尋求售後服務之前

11

產品規格與公司資訊

12

安全指示

⊘ 表示應「禁止」 ⚠ 表示需「注意」

<p>⚠ 本產品為家庭、辦公室使用。請勿用於其他用途。</p>	<p>⚠ 使用前，須先檢查電源線以及插頭是否有破損。電源線請勿曲折、拉扯，以免接觸不良。</p>
<p>⚠ 使用前，請先檢查電壓是否與本產品電壓標籤上之標示相符。</p>	<p>⚠ 拔掉插頭前，請先關閉電源。請勿溼手觸摸電源插頭，以避免觸電的危險。</p>
<p>⚠ 孩童應受監護，以確保孩童不嬉玩電器。</p>	<p>⊘ 嚴禁在未組裝好本產品的情況下使用，也禁止用手或尖物插入進/出風口內，以防止意外發生。</p>
<p>⊘ 切勿將衣物掛在本產品上，也請勿在有障礙物或不平穩處使用。</p>	<p>⊘ 本產品不預期供生理、感知、心智能力、經驗或知識不足之使用者(包含孩童)使用，除非在對其負有安全責任的人員之監護或指導下安全使用。</p>
<p>⊘ 請勿於本產品上噴灑揮發劑、殺蟲劑等液體。</p>	<p>⊘ 請勿在高溫(40°C以上)、高濕度(如浴室)、多灰塵或是酸鹼油易潑灑的地方使用本產品。</p>
<p>⚠ 若長時間不使用本產品，請將電源插頭拔下。尤其是在打雷、閃電、地震、火災等緊急異常情況時，請立即關閉電源，並拔起插頭。</p>	<p>⚠ 本產品只需做一般外部性清潔保養，請勿使用表面粗糙的清洗工具，也請勿直接用水沖洗。</p>
<p>⚠ 如果產品不慎浸泡在水中，請立即停止使用，並聯繫客服人員。</p>	<p>⚠ 若您發現任何異常的現象，如噪音、煙霧或是異味，請立即關閉電源，拔下插頭並聯繫客服人員。</p>
<p>⚠ 未經本公司授權之維修人員，不得自行修理或改造本產品。若電源線損壞時，也須由已授權之維修人員加以更換以避免危險。</p>	<p>⚠ 客服聯絡方式，請見本說明書最後的公司資訊。</p>

⚠ 電器內含UV-C發射裝置。非預期使用(unintended use)電器或電器外殼(housing)破損，將可能釋出具危害性之UV-C輻射。即使低劑量之UV-C輻射，亦可能對於眼睛及皮膚造成傷害。電器若發生明顯之損壞，則不得繼續使用。若UV-C功能損壞不允許由使用者自行更換，必須由製造商或其服務處或有類似資格的人員更換。

配備介紹

產品配備



- 電池請勿放置於嬰幼兒伸手可及之處。如不慎吞下電池，請立即就醫。
- 萬一電池漏出的液體噴到眼睛時，請勿搓揉眼睛，並利用自來水等充分清洗後立即就醫。請注意這可能因此導致失明。
- 萬一電池漏出的液體沾到皮膚及衣物時，請立即利用自來水等清洗。請注意這可能會出現染色的情形。
- 如欲丟棄電池，請依照居住地區的垃圾分類方式處理(丟棄時請使用透明膠帶包住「+」及「-」兩面)。

遙控器電池安裝

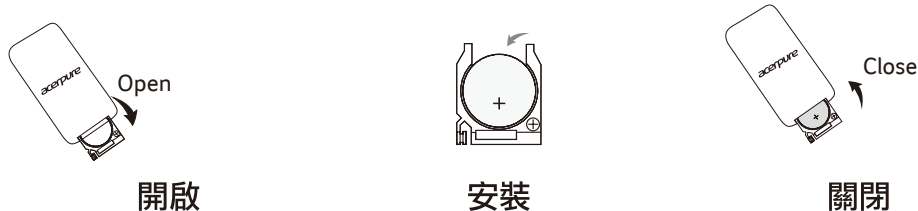

1. 輕按左側壓鈕，同時將電池蓋向下拉動，即可取出電池盒蓋。
2. 將電池正極(+)朝上。
3. 將電池蓋送入原出口，並扣合完全。

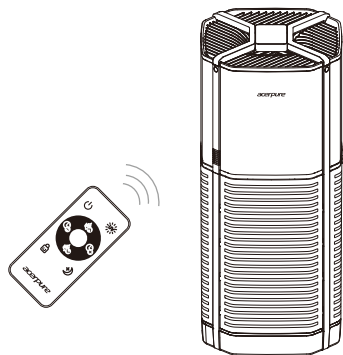

遙控器注意事項

- 遙控器必須正對著接收器(遙控器對準機身正面使用)。
- 操作可能距離約4m，左右各25°以內。
- 不要在接收器與遙控器之間放置任何遮擋物。
- 請妥善保管遙控器，避免撞擊和摔落。不使用遙控器時請取出電池，並妥善保存。
- 請避免遙控器的扔投、掉落或浸水。
- 請放置在太陽不會直接照射的地方。
- 請將遙控器遠離火爐。

產品結構

產品組裝方式

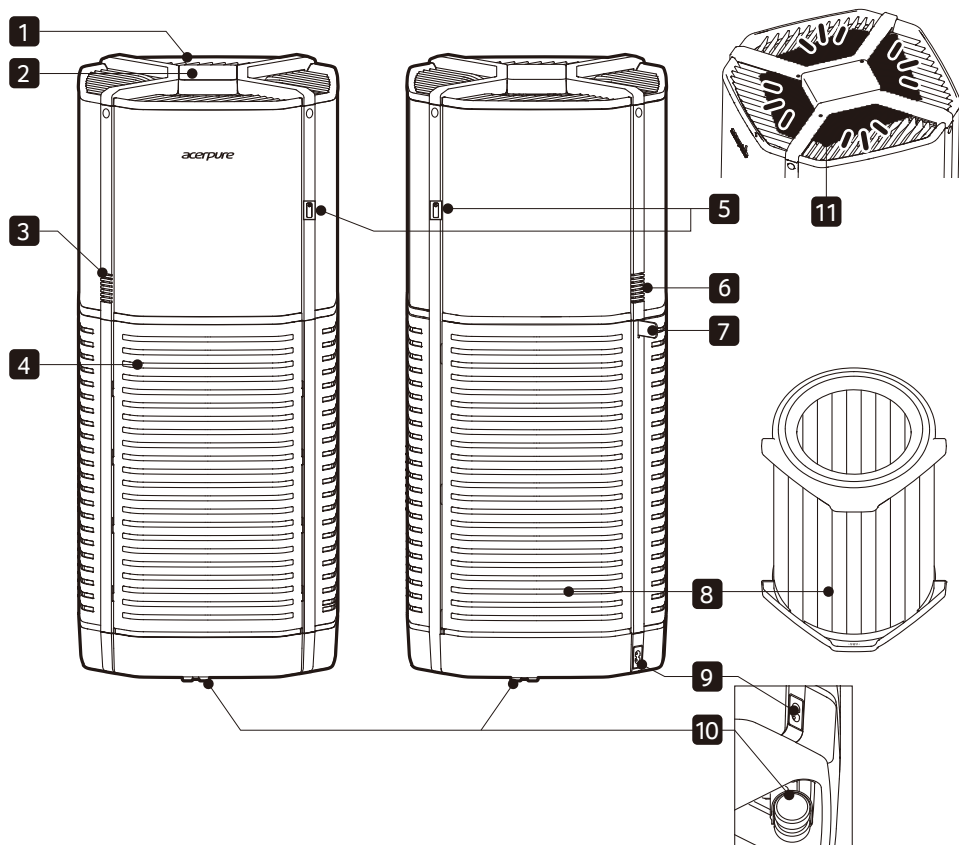

- | | |
|--|--------------|
| 1 出風口 | 6 懸浮微粒偵測器 |
| 2 顯示螢幕&控制面板 | 7 濾網門拉條 |
| 3 揮發性有機化合物氣體(VOCs)及CO ₂ 氣體感測器 | 8 4合1 HEPA濾網 |
| 4 吸風口 | 9 電源插頭 |
| 5 遙控器磁吸處 | 10 滑輪 |
| | 11 清淨顯示燈 |

*初次使用機台，請務必將機台內濾網從塑膠袋中取出，以免影響效能。

產品功能鍵

將電源插頭插入插座，按下控制面板之  按鍵啟動產品。

機體面板



遙控器



• 電源開啟/關閉 (按1下)

- 您可以開始或停止使用本產品。
- ▶ 插入電源插頭後，按鍵燈號呈現微亮。
- ▶ 開機預設風速模式為智慧偵測。

• Wi-Fi功能 (長按3秒)

- ▶ 開啟 Wi-Fi: 電源開啟狀態下，按住電源鍵3秒以上，即可啟動Wi-Fi功能。
- ▶ 重置 Wi-Fi: 電源開啟狀態下，開啟Wi-Fi後，按住電源鍵3秒以上，即可重置 Wi-Fi。
- ▶ 關閉 Wi-Fi: 待機狀態下，按住電源鍵3秒以上，即可關閉Wi-Fi。



• 定時關機 (按1下進入設定模式，再按1下開始設定)

- ▶ 可預訂1小時、2小時、4小時、8小時及12小時後自動關機。
- ▶ 設定之時間於888顯示器，如下圖循環：

0FF ▶ 888 ▶ 882
882 ▶ 888 ▶ 884

• 兒童安全鎖 (長按3秒)

- ▶ 長按定時鍵3秒，即可啟動兒童鎖；再按3秒，即可關閉兒童鎖。



• 清淨風速

本產品共有六種風速模式(智慧偵測、弱、中、強、極強、睡眠模式)，可依您需求調整本產品空氣清淨的強度。

* 智慧偵測模式，會依據PM2.5與GAS的偵測值自動調整風速，此時風速圖示不做相對應變化。

• UV燈 (長按3秒)

- ▶ 預設開啟UV燈，長按清淨風速鍵3秒，即可關閉/開啟UV燈功能。



• 關閉濾網更換指示燈

當產品濾網需要進行更換時，本產品會自動亮起濾網更換指示燈，待更換濾網後，在機體運轉的狀態下，同時長按電源鍵和清淨風速鍵3秒，即可關閉濾網指示燈。



面板畫面介紹

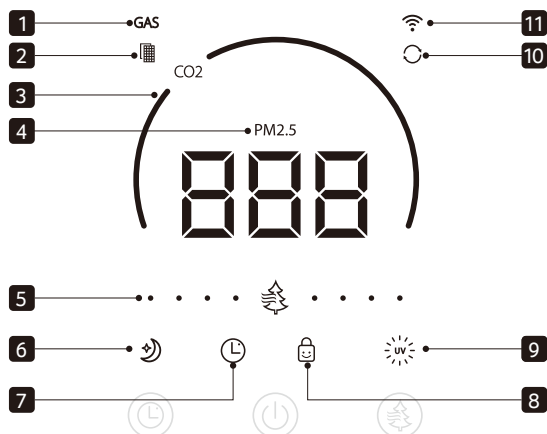

1 有害氣體狀態顯示

- 由於機體初開機需預熱，約3分鐘有害氣體偵測器會不準確。
- 該燈號亮起，代表揮發性有機化合物氣體 (VOCs) 狀態 (普通、不良)
- GAS與清淨顯示燈說明如下表：

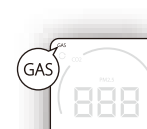

GAS	清淨顯示燈	說明
滅	藍	良好
紅	黃	一般
紅	紅	差

2 濾網指示燈

- 該燈號長亮時，請更換濾網 (濾往更換方式請查閱P9)
- 該燈號閃爍時，請將濾網裝入機器內

4 PM2.5數值顯示

- 開機機體預熱時，面板顯示000。
- PM2.5數值與燈號說明如下表：



數值 ($\mu\text{g}/\text{m}^3$)	清淨顯示燈	說明
$0 < P \leq 15$	藍	良好
$16 < P \leq 35$	黃	一般
$P > 35$	紅	差

3 CO2二氧化碳顯示

- 由於機體初開機需預熱，約3分鐘CO2二氧化碳感知器會不準確。
- 依照濃度，總共6段區間，燈號顯示顏色說明如下表。

6段區間圖示	CO2圖示顏色	清淨顯示燈	說明
	白光	藍光	良好
	白光	藍光	良好
	黃光	藍光	一般
	紅光	紅光	差
	紅光	紅光	差
	紅光	紅光	非常差

- 此產品非降低CO2濃度的醫療設備，內建的CO2偵測器僅供檢測CO2濃度使用；於智慧模式下，清淨機風速不隨CO2濃度有所調整。
- 當CO2濃度過高時，每半小會有提示音，建議此時開啟窗戶，以保持室內空氣清新。

面板畫面介紹

5 清淨風速模式

- ▶ 風速共有6段，每按一下，如下進行循環切換：

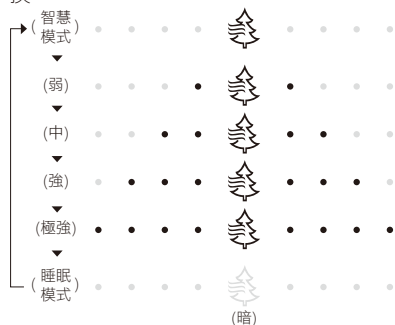

6 睡眠模式

- ▶ 該燈號亮起時，代表睡眠模式開啟。
- ▶ 此時，風速以弱風運轉，電源、定時、風速清淨鍵三個按鍵燈號微亮。
- ▶ 欲取消睡眠模式，即按下風速鍵切換模式即可。

7 定時時間

- ▶ 該燈號亮起時，代表開啟定時關機功能。
- ▶ 設定完定時功能後，按一下定時按鍵，可進入預覽模式，此時，PM2.5數值顯示會變成定時剩餘時間。

8 兒童安全鎖模式

- ▶ 該燈號亮起時，代表兒童安全鎖模式開啟。

9 UV燈模式

- ▶ 該燈號亮起時，代表UV燈模式開啟。

10 韌體更新

- ▶ 該燈號亮起時，代表產品需連接APP更新產品。

⚠ 當產品進行韌體更新時，不可將產品關機與拔除電源線。

11 Wi-Fi模式

- ▶ 啟動Wi-Fi功能時，會呈現閃爍狀態，待與智慧裝置連線成功後，即長亮於顯示面板上。
- ▶ 在Wi-Fi模式下，可於APP上設定1.2.3...11.12共12種小時的定時關機。

Wi-Fi連線—acerpure Life

acerpure Life 應用程式僅適用於具有Wi-Fi功能之產品，讓您能使用智慧裝置控制本產品。

安裝acerpure Life應用程式

請透過智慧裝置從Google Play商店或Apple應用程式商店搜尋acerpure Life應用程式，並依照指示下載安裝與註冊acerpure Life帳號。

使用acerpure Life應用程式

此功能僅適用於具有Wi-Fi功能的產品。

1 智慧裝置與Wi-Fi連線

將智慧裝置連線到您的無線路由器(Wi-Fi網路)。

2 Wi-Fi功能

- ▶ 開啟Wi-Fi：電源開啟狀態下，按住電源鍵3秒以上，即可啟動Wi-Fi功能。
- ▶ 重置Wi-Fi：電源開啟狀態下，開啟Wi-Fi後，按住電源鍵3秒以上，即可重置Wi-Fi。
- ▶ 關閉Wi-Fi：待機狀態下，按住電源鍵3秒以上，即可關閉Wi-Fi。

備註

- 若要確認Wi-Fi是否與產品連線，請查看產品面板的圖示是否顯示為長亮。
- 若您需變更無線路由器、網際網路服務供應商或密碼，請從acerpure Life應用程式刪除已註冊之產品，然後重新註冊。
- 為改善產品品質，應用程式可能會隨時做修改與更新，恕不另行通知使用者。
- 應用程式提供之功能可能會因產品的不同而有所差異。
- 產品僅支援Wi-Fi 4 2.4GHz網路，請聯絡您的網際網路服務供應商或參考無線路由器手冊，以確認網路頻率。
- acerpure Life不對任何網路連線問題或因網路造成的錯誤、故障或功能不良負責。
- 產品與Wi-Fi的連線可能會因網路環境而中斷、無法連線或服務執行緩慢。
- 根據網際網路服務供應商的服務性質，網路連線可能無法正常運作。
- 若因網路連線問題造成產品無法完成註冊或遠端操作使用，請拔下產品插頭，並在等待一分鐘後再重新嘗試連線。
- 若啟用無線路由器的防火牆，有可能造成無法連線，請與您的無線路由器供應商確認相關設定事宜。
- 無線網路名稱(SSID)應為英文字母和數字的組合，請勿使用特殊的字元。
- 智慧裝置使用者操作介面(UI)可能會因操作系統(OS)和製造商的不同而有所差異。
- 若路由器的安全通訊協定設定為WEP，您可能因此無法設定網路。請更改為其他安全通訊協定(建議WPA2)，並重新註冊產品。

根據NCC低功率電波輻射性電機管理辦法規定：

第十二條

經型式認證合格之低功率射頻電機，非經許可，公司、商號或使用者均不得擅自變更頻率、加大功率或變更原設計之特性及功能。

第十四條

低功率射頻電機之使用不得影響飛航安全及干擾合法通信；經發現有干擾現象時，應立即停用，並改善至無干擾時方得繼續使用。

前項合法通信，指依電信法規定作業之無線電通信。

低功率射頻電機須忍受合法通信或工業、科學及醫療用電波輻射性電機設備之干擾。

拆卸與保養

濾網的拆卸與組裝

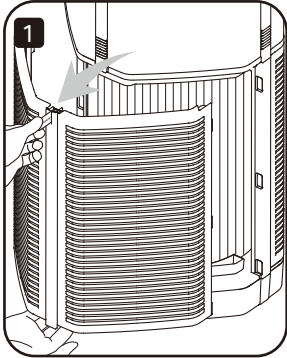

1. 關閉電源並拔掉插頭後，請將產品後方的濾網蓋拉條向後拉。

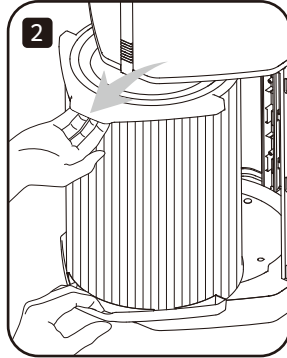

2. 將使用過的濾網取出來，更換新的濾網。

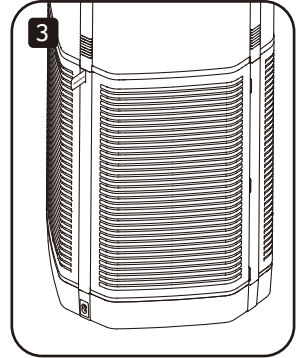

3. 將濾網門裝回產品。

* 濾網建議更換時間為9000小時。

* 當濾網指示燈呈現閃爍狀態，請拆出濾網，視濾網的清潔度進行更換或清潔。

* 待濾網安裝回本產品後，請同時長按電源鍵和清淨風速鍵3秒，可關閉濾網更換指示燈。

* 在拆卸的過程中請避免拉扯到電源線，以防電源線斷裂。

* 第一次使用本產品與更換全新濾網時，請先將濾網的包裝袋拆除，再開始使用本產品。

保養

本產品只需做一般外部性清潔保養(如圖示)。

* 建議每隔1~2個月進行一次清潔保養，清潔保養前需先切斷電源。

⊘ 勿用稀釋劑、甲苯、酸性洗劑、燈油、酒精或化學抹布擦拭，以免變色或變質。

⚠ 請注意：在保養清潔後，必須等待產品充分乾燥，才能通電使用或收藏。如需收藏請按原包裝順序，將產品裝入包裝盒內，並放置於乾燥的地方妥善保管。

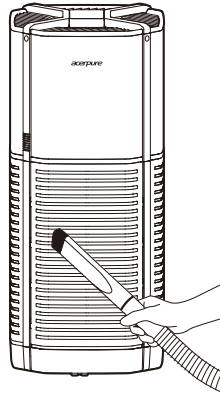

使用吸塵器吸除出風口、吸風口、感測器孔灰塵。

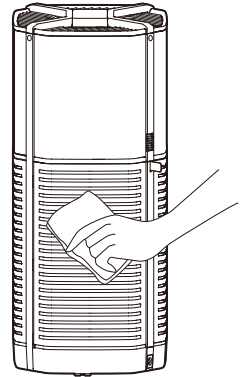

使用軟布擦拭外部。

限用物質含有情況標示

設備名稱：空氣清淨機 Equipment name		型號(型式)：AP972-50B Type designation (Type)				
單元 Unit	限用物質及其化學符號 Restricted substances and its chemical symbols					
	鉛 (Pb)	汞 (Hg)	鎘 (Cd)	六價鉻 (Cr ⁶⁺)	多溴聯苯 (PBB)	多溴二苯醚 (PBDE)
馬達組	-	○	○	○	○	○
電路板組	-	○	○	○	○	○
金屬組件	○	○	○	○	○	○
塑膠組件	○	○	○	○	○	○
電源線組、配線	○	○	○	○	○	○
負離子產生器	○	○	○	○	○	○
保護組件	○	○	○	○	○	○
濾網	○	○	○	○	○	○

備考 1. "超出0.1 wt %"及"超出0.01 wt %"係指限用物質之百分比含量超出百分比含量基準值。

Note 1. "Exceeding 0.1 wt %" and "exceeding 0.01 wt %" indicate that the percentage content of the restricted substance exceeds the reference percentage value of presence condition.

備考 2. "○"係指該項限用物質之百分比含量未超出百分比含量基準值。

Note 2. "○"indicates that the percentage content of the restricted substance does not exceed the percentage of reference value of presence.

備考 3. "-"係指該項限用物質為排除項目。

Note 3. The "-" indicates that the restricted substance corresponds to the exemption.

尋求售後服務之前

若發現產品有故障的問題，在連絡客服之前，請先檢查以下事項。

問題	可能原因	解決方式
產品無法開啟	電源插頭是否未插妥在插座上?	請正確的將本產品插頭插入插座。
控制面板的按鈕沒有反應	是否啟用兒童鎖?	請長按定時開機鍵3秒，關閉兒童鎖功能。
室內空氣一直顯示紅燈，無法淨化	是否有過多灰塵或有害過敏原堆積在濾網內?	請適當清潔淨機濾網，或是直接更換濾網。
	產品周邊是否有其他雜物?	請移除產品周邊雜物。
	產品是否被放置在角落?	請將產品移動至他處擺放。
	產品是否被安置在過於空曠或寬廣處使用?	請將產品放置在合宜的室內空間使用，並避免放在通風的窗邊。
室內空氣是否本身汙染嚴重?	室內空氣是否本身汙染嚴重?	請先將室內進行通風，再使用本產品。
	產品平放處的地面、桌面是否不平整?	請將產品移至平整的地面或桌面。
遙控器無法操作時	電池是否沒有電了?	請更換電池 (遙控器適用型號:CR2025)。
	遙控器是否正面對準產品使用?	請改變使用角度，將遙控器對準產品使用。
產品與 acerpure Life 應用程式無法連接	電源插頭是否未插妥在插座上?	請正確的將本產品插頭插入插座。
	與產品連接之Wi-Fi(無線路由器)是否無法正常使用?	請關閉無線路由器並再次啟動。 請確認無線路由器是否有網際網路連線之問題。
無法在 acerpure Life 應用程式中註冊或操作產品	產品是否距離無線路由器太遠?	請將無線路由器靠近產品。
	與產品連接之Wi-Fi(無線路由器)是否無法正常使用?	請關閉無線路由器並再次啟動。 請確認無線路由器是否有網際網路連線之問題。
產品與 acerpure Life 應用程式間的粉塵濃度不同	是否檢查相同的粉塵濃度?	請確認產品面板上的數值是否與 acerpure Life一樣顯示 PM1.0或PM2.5。
	acerpure Life應用程式是否為最新版本?	請至Google Play商店或Apple應用程式商店，將acerpure Life更新為最新版本。

產品規格

產品規格

產品名稱	空氣清淨機
產品型號	AP972-50B
額定電壓 / 額定頻率	110 V/ 60Hz
總額定消耗電功率	65W
淨重	10.5 kg
產品尺寸	L: 339 mm W: 337 mm H: 780 mm
商品原產地	台灣

公司資訊

acerpure

www.acerpure.com

客服專線：0800-520-555