

acerpure

acerpure aqua

User Manual

使用說明書

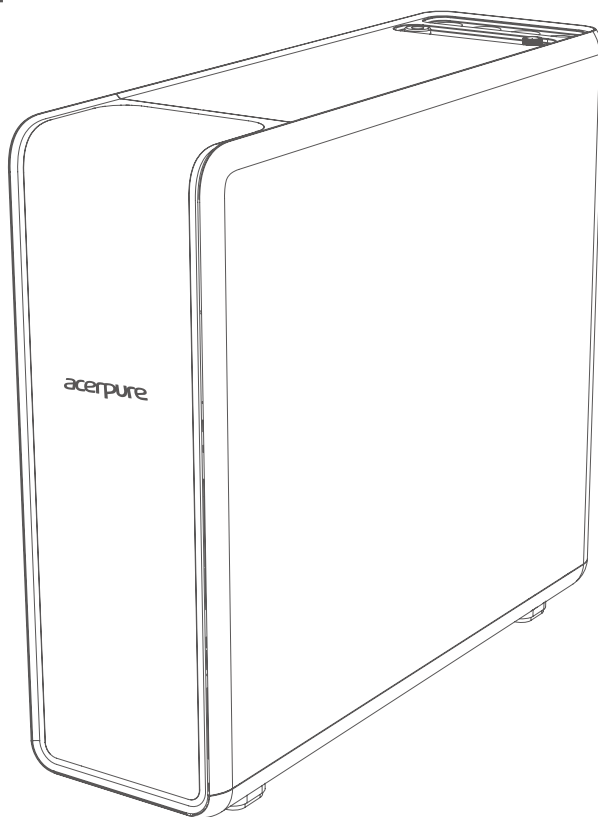

Model: RP722-10W
RP722-12W
RP722-14W

www.acerpure.com

Copyright© 2022 AcerPure Inc. All Rights Reserved.

39.3 cm

44.8 cm

acerpure

14.0 cm

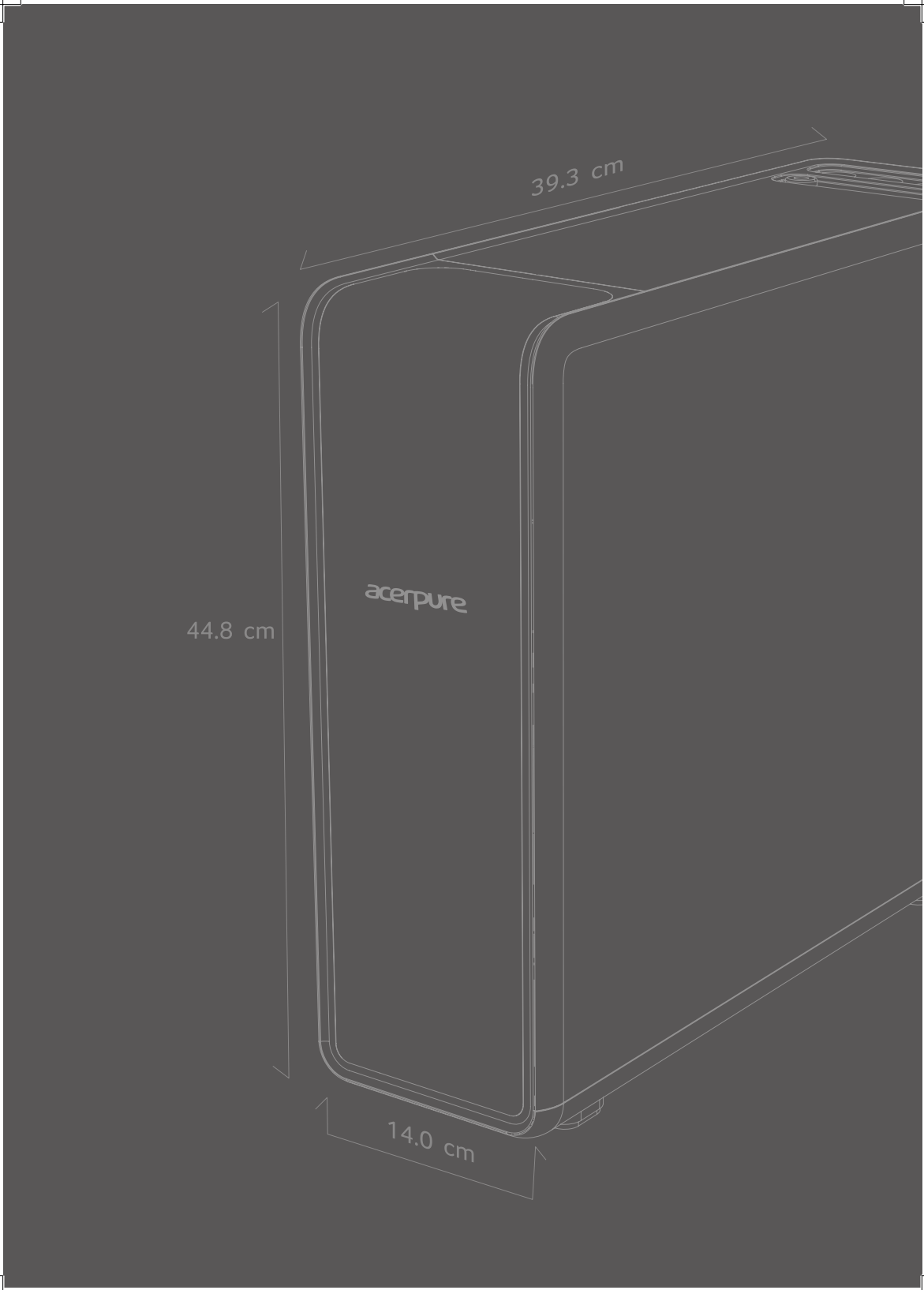



使用說明書

非常感謝您購買本產品，請務必詳閱本使用手冊，
正確使用本產品，並妥善保存。

目錄

安全指示	05
產品配備與功能示意圖	06
產品安裝	07
濾芯安裝、沖洗與更換	10
面板功能介紹	09
保養與維護	12
限用物質含有情況標示	12
尋求售後服務之前	13
產品規格與公司資訊	13

安全指示

⊘ 表示應「禁止」 ⚠ 表示需「注意」

<p>⚠ 本產品為家庭、辦公室使用，請勿用於其他用途。不建議用戶自行安裝，請聯繫 acerpure 客服預約專業人員進行安裝，並依照本產品說明書使用。</p>	<p>⚠ 使用前，須先檢查電源線以及插頭是否有破損。電源線請勿曲折、拉扯，以免接觸不良；若電源線損壞、鬆動時，也須由已授權之維修人員加以更換以避免危險。</p>
<p>⚠ 使用前，請先檢查電壓是否與本產品電壓標籤上之標示相符，並請勿使用萬用插座與其他電器同時使用。</p>	<p>⚠ 拔掉插頭前，請先關閉電源。請勿溼手觸碰電源插頭，以避免觸電的危險。</p>
<p>⚠ 請定期清洗與更換本產品濾芯，更換濾芯時，請切斷電源並關閉進水三通球閥。</p>	<p>⚠ 本淨水器進水水壓要求為0.1-0.4MPa，當進水水壓與要求不符時，請對應安裝增壓或減壓裝置。</p>
<p>⚠ 請勿使用超過5°C-38°C以外的進水水源，以免降低濾芯使用壽命，當進水溫度低於5°C時，請關掉進水三通，打開水龍頭放水約1分鐘，讓淨水器內部從濃水管排出，以防止結冰損壞機器。</p>	<p>⚠ 適配器需豎裝在牆面或者櫃板上，請勿將適配器平放於櫥櫃底部。請注意需使用隨淨水器附帶的新軟管組件，舊軟管組件不能重複使用。</p>
<p>⚠ 當使用的自來水不符合政府的自來水標準時(例如水中泥沙含量大、TDS超標)，本產品的濾芯壽命可能會因此而減短。</p>	<p>⚠ 本產品不預期供生理、感知、心智能力、經驗或知識不足之使用者(包含孩童)使用，除非在對其負有安全責任的人員之監護或指導下安全使用。</p>
<p>⚠ 若長時間不使用本產品，請將電源插頭拔下。尤其是在打雷、閃電、地震、火災等緊急異常情況時，請立即關閉電源，並拔起插頭。</p>	<p>⚠ 本產品只需做一般外部性清潔保養，請勿使用表面粗糙的清洗工具、揮發性液體如：酒精、汽油、塗料稀釋劑等擦拭產品表面，也請勿直接用水沖洗或放置水中。</p>
<p>⊘ 請勿在高壓條件下使用本產品。</p>	<p>⊘ 請勿對本產品施加很大的壓力或者衝擊力。</p>
<p>⊘ 請避免將產品存放在強烈陽光照射的地方，容易使淨水器布件老化。</p>	<p>⊘ 請勿將易燃、易揮發、強磁性的物質靠緊本產品。</p>
<p>⚠ 未經本公司授權之維修人員，不得自行修理或改造本產品。若您發現任何異常的現象，如噪音、煙霧或是異味，請立即關閉電源，拔下插頭並聯繫客服人員。</p>	<p>⚠ 客服聯絡方式，請見本說明書最後的公司資訊。</p>

產品配備與功能示意圖

產品配備

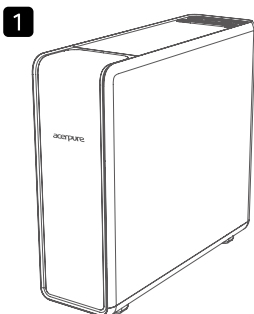

1 主機 (包含前蓋)



2 濾芯兩支
(PCF濾芯×1 / RO濾芯×1)

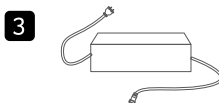

3 電源適配器



5 進水三通球閥

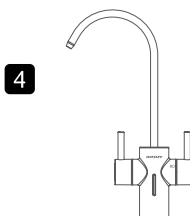

4 智慧型鵝頸龍頭
白色1/4 PE管 + 藍色1/4 PE管 +
信號連接線 + 墊片×2 + 螺母



6 吊片×1



7 1/4防落夾×4
3/8防落夾×2



8 白色3/8 PE×1管



9 紅色1/4PE管×1



10 說明書+保證卡

產品功能示意圖

[交互介面]

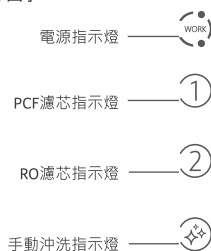

[交互介面]

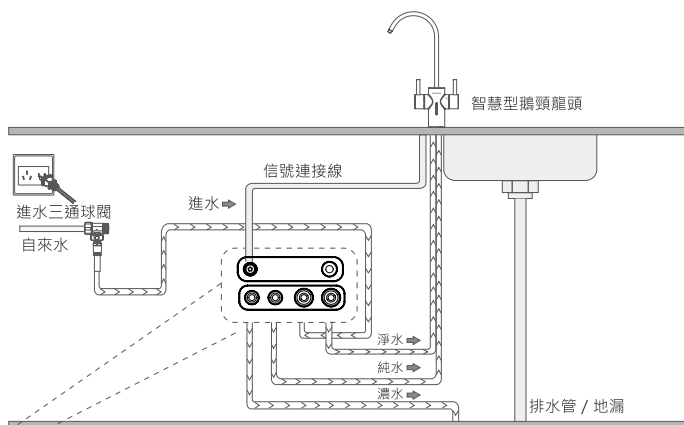
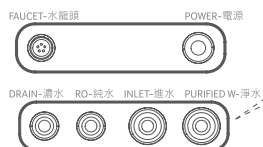

*圖示僅供參考，請以實物為準。

產品安裝

安裝前

安裝之前請確認包裝箱內的附件是否完整

- 1、將包裝打開，取出主機及配件。
- 2、檢查整機背部、包裝箱的序號是否一致。
- 3、確認整機的擺放位置及空間並預留一個兩腳插座。

❗ 安裝前需關閉進水水源，以免發生漏水現象，並請專業安裝人員對產品進行安裝與測試。

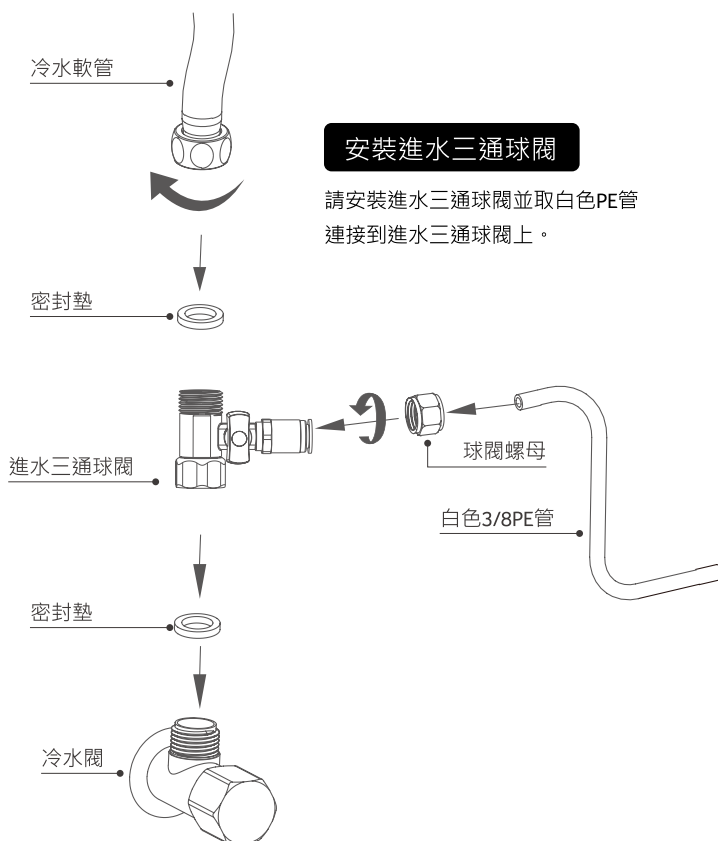

安裝進水三通球閥

請安裝進水三通球閥並取白色PE管
連接到進水三通球閥上。

產品安裝

安裝前

在水槽或檯面上選擇合適安裝位置，安裝位置的半徑3.8cm內需要平整，鑽一個直徑約35mm的孔（或者水槽上找到合適的安裝孔位）。

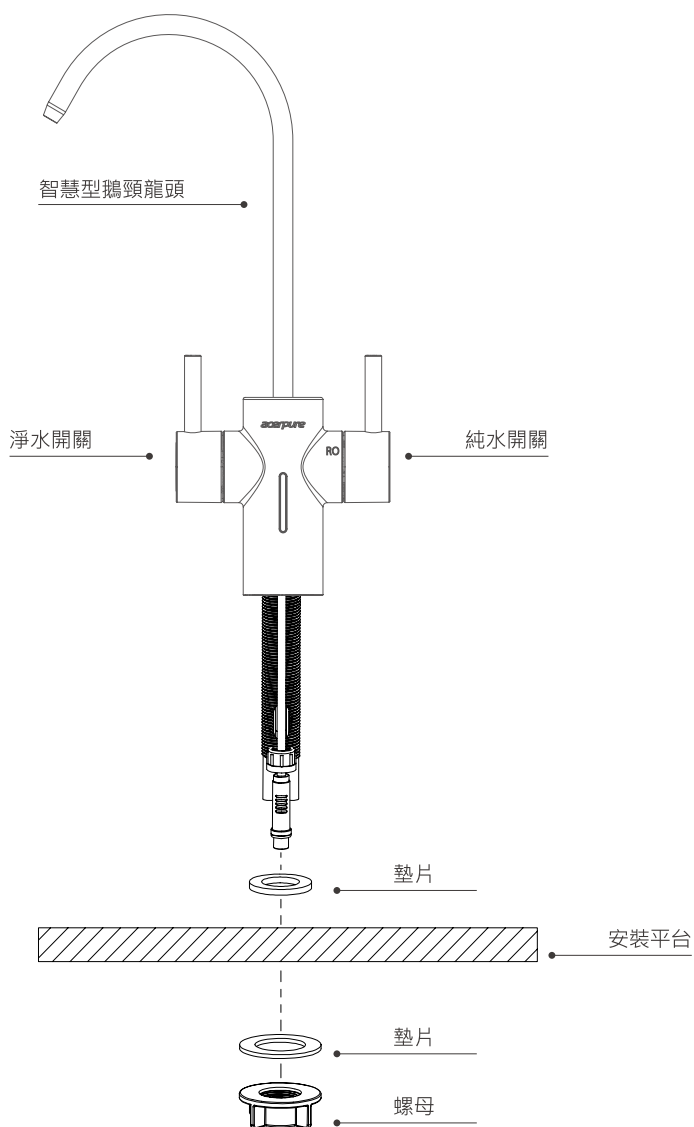

部件連接

請依次把白色、藍色PE管和機器背面標示的接口連接起來；取紅色濃水管連接固定至排水管或地漏上。

❗ 請參照功能示意圖，將各個管線按照側面標示連接，並在連接完畢後再次確認。

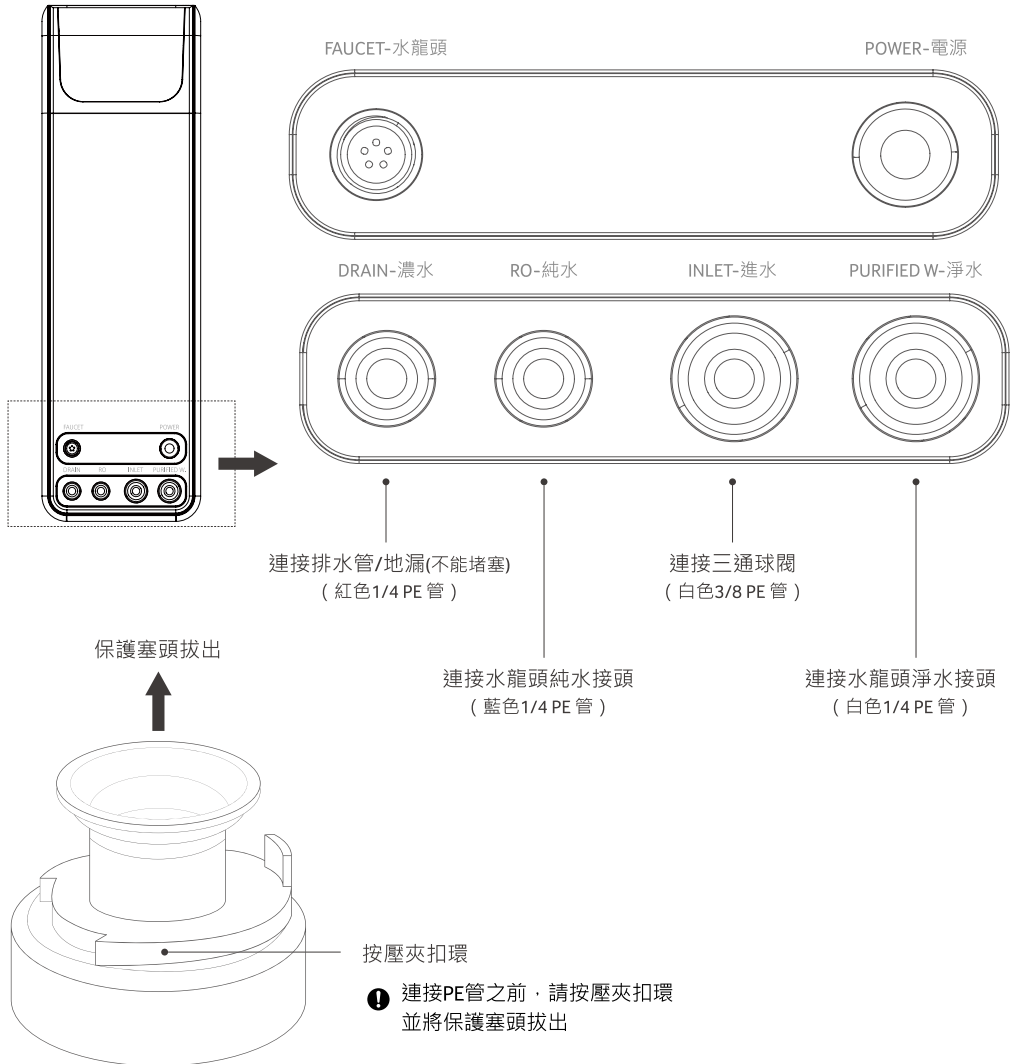

濾芯安裝、沖洗與更換

首次濾芯安裝

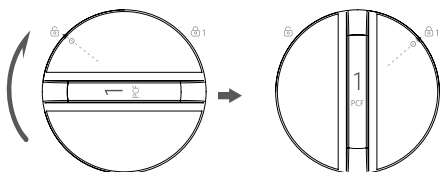

1. 請將新濾芯沿順時針方向旋轉，並把鎖[Ⓢ]與[Ⓢ]圖標對齊。手向後拉。

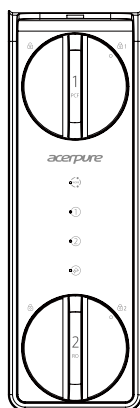

2. 依次完成所有濾芯的安裝。

濾芯沖洗

1 淨水沖洗：PCF濾芯沖洗

開淨水端龍頭開關，沖洗致水質清澈即可。

2 純水沖洗：RO濾芯沖洗

為了讓純水的口感更佳，建議安裝第一天每隔2小時打開純水端龍頭把手，製水15分鐘後排掉，並循環10次以上。

濾芯更換

1

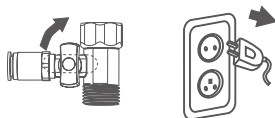

請關閉進水三通球閥，並拔掉電源。

2

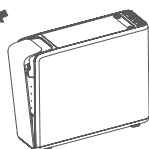

打開白色外蓋。

3

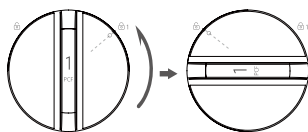

將待更換的濾芯沿著逆時針方向旋轉並取下。

4

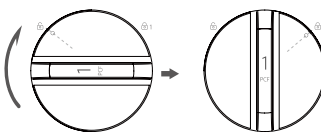

將新濾芯沿順時針方向旋轉，並將鎖[Ⓢ]與[Ⓢ]圖標對齊。

5

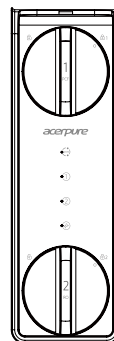

長按3秒



濾芯更換燈號復位

請長按對應的濾芯3秒，待聽到這一聲且圖標恢復為長亮時，即可成功將濾芯燈號復位。

面板功能介紹

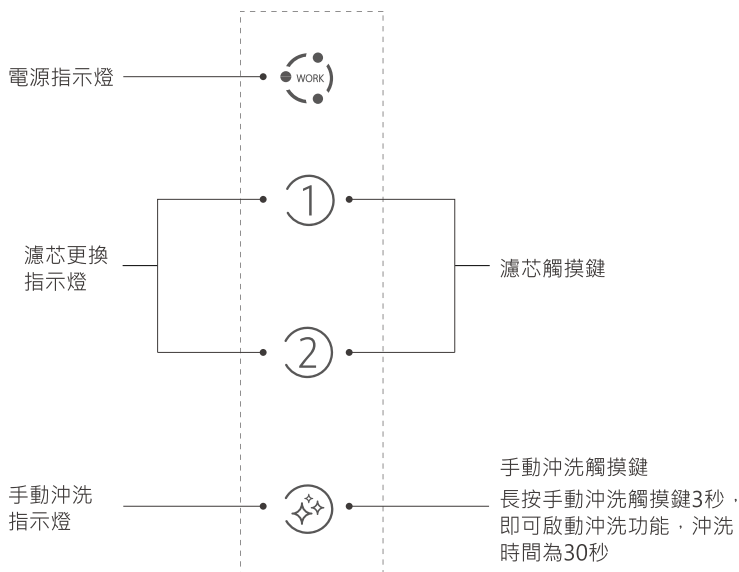
❗ 首次使用時，請先打開進水三通球閥，並插上電源，會自動清洗30秒
機器24小時內沒有做動，會自動自行清洗20秒

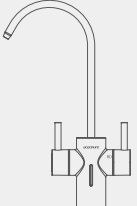

指示燈	顯示形式	顯示說明
	不亮	電源未接通
	長亮	電源接通，機器運行
	不亮	濾芯壽命到期，請更換濾芯。
	閃爍	濾芯壽命即將到期，請提前準備更換濾芯
	長亮	濾芯正常
	閃爍	執行手動沖洗
	長亮	未執行手動沖洗
	智慧型鵝頸龍頭	<ul style="list-style-type: none"> 指示燈藍燈長亮，水質正常 指示燈藍燈閃爍，自動沖洗狀態 指示燈紅燈長亮，濾芯到期或者水質異常 指示燈紅燈閃爍，濾芯即將到期

連續工作2H，執行超時保護：所有的燈同步閃爍，蜂鳴器鳴叫1min

濾芯壽命到期後，會持續發出提示音，如想關閉此提示音，請長按對應的濾芯觸摸鍵3秒，使濾芯更換燈號復位

保養與維護

淨水器機身保養

1. 請使用軟布擦拭外部。
 2. 對於較難清洗的污漬或灰塵，僅需稍微沾點溫水，再以軟布進行擦拭即可。
- ❗ 請勿使用稀釋劑、甲苯、酸性洗劑、燈油、酒精或化學抹布擦拭，以免變色或變質。

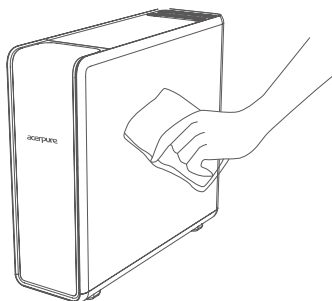

本產品只需做一般外部性清潔保養(如圖示)。

長期不使用機器時

1. 請關閉進水三通球閥並拔掉電源。
2. 再次使用前，請打開進水三通球閥，插上電源後，再啟動淨水器。
3. 打開淨水龍頭，請注意剛開始出水時，可能會有細微炭粉或氣泡狀屬正常現象，待沖洗乾淨，即可關閉水龍頭正常使用。

濾芯功能與建議更換週期

濾芯簡稱	濾芯種類	建議更換週期
PCF	PP活性碳棒複合濾芯	9 ~ 12 個月
RO	RO逆滲透濾芯	18 ~ 24 個月

限用物質含有情況標示

設備名稱：RO櫥下型淨水器		型號(型式)：RP722-10W / RP722-12W / PR722-14W				
單元	限用物質及其化學符號					
	鉛 (Pb)	汞 (Hg)	鎘 (Cd)	六價鉻 (Cr ⁶⁺)	多溴聯苯 (PBB)	多溴二苯醚 (PBDE)
外殼	○	○	○	○	○	○
電子(組)件	-	○	○	○	○	○
濾芯件	○	○	○	○	○	○
涉水部件	○	○	○	○	○	○
水龍頭	○	○	○	○	○	○
三通球閥配件	○	○	○	○	○	○

1. "超出0.1 wt %" 及 "超出0.01 wt %" 係指限用物質之百分比含量超出百分比含量基準值。

2. "○" 係指該項限用物質之百分比含量未超出百分比含量基準值。

3. "-" 係指該項限用物質為排除項目。

尋求售後服務之前

若發現產品有故障的問題，在連絡客服之前，請先檢查以下事項。

問題	可能原因	解決方式
淨水器無法啟動	電源插頭是否未插妥在插座上?	請正確的將本產品插頭插入插座。
	適配器是否故障?	請查看適配器指示燈是否不亮。
淨水器漏水	產品部件是否有損壞?	請立即切斷電源並關閉進水三通球閥後，聯繫客服人員。
	濾芯或水管是否未連接到位?	請檢查濾芯是否安裝到位、水管連接是否有鬆動?
淨水器啟動但水龍頭無法出水	冷水閥或者三通球閥是否未打開?	請打開對應的閥門。
淨水器啟動但水龍頭流量小	水管是否被彎折?	請檢查進水、濃水、淨水和純水的水管。
	進水三通球閥是否沒有完全打開?	請檢查進水三通球閥是否完全打開。
	濾芯是否被堵塞?	請更換濾芯或聯繫客服人員。
出水水質不佳	濾芯壽命是否已到期?	請更換濾芯或聯繫客服人員。
	進水水質是否不佳?	請確認自來水的水質情況。
淨水器無法停機或者反覆啟動	水龍頭是否未完全關閉?	請完全關閉水龍頭。

產品規格

產品規格			
產品名稱	RO 櫥下型淨水器		
產品型號	RP722-10W	RP722-12W	RP722-14W
額定電源	110V-60Hz		
濾芯型號	PCF: WRP275 RO: WRR272	PCF: WRP275 RO: WRR273	PCF: WRP275 RO: WRR274
額定功率	50W	80W	90W
適用水溫	5-38°C		
環境溫度	4-40°C		
進水壓力	0.1-0.4MPa		
工作壓力	淨水：0.1-0.4MPa 純水：0.4-0.9MPa		
總淨水量	7200 L (水質為自然水)		
日造水量	400G 淨水2.0L/min; 純水 1.0L/min	600G 淨水2.0L/min; 純水 1.5L/min	800G 淨水2.0L/min; 純水 2.1L/min
淨重	9.5KG	10 KG	10 KG
產品尺寸	448x140x393mm		
產地	中國		

公司資訊

acerpure

www.acerpure.com

客服專線：0800-520-555



NOTE

acerpure